

rolgordijnen



convostomo

gb.
prdcets

window fashion



functioneel en stijlvol

rolgordijnen van
GB Products



Inhoud rolgordijnen



Types	5	Metalen bediening	17
Rol gordijnen met kettingbediening	6	Afwerking: style	18
Rol gordijnen met cassette	7		
Rol gordijnen met veermechanisme	8	Functionele mogelijkheden	20
Paneel gordijnen van rolgordijnenstof	9		
Vouwgordijnen van rolgordijnenstof	10	Materiaaleigenschappen	22
Elektrische bediening	11	Stofoverzicht "day"	24
		Stofoverzicht "night"	25
Afwerkingsmogelijkheden	12	Stofoverzicht "day & night xtra"	26
Onderlat afwerkingen	12		
Schulpranden	15	Meetinstructies	27
Kettingen	16	Montagetoebehoren	28

Types



kettingrolgordijn

standaard rolgordijn

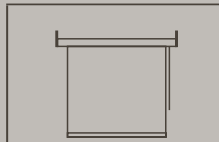

7000

cassette
buis

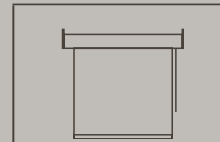

7055

cassette
buis

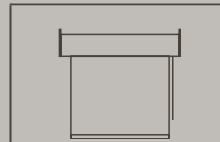

7070

cassette
buis

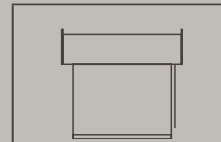

7080

cassette
buis

cassettesysteem

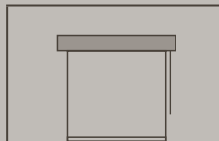

6010

cassette
buis



6210

cassette
buis

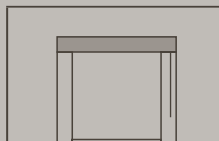

6030

cassette
buis
zijgeleiding



6200

cassette
buis
zijgeleiding

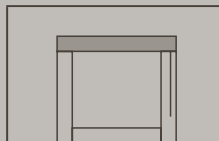

6040

cassette
buis
zijgeleiding
onderlijst



6220

cassette
buis
zijgeleiding
onderlijst

veerrolgordijn

veerrolgordijn

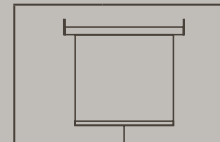

8700

cassette
buis



8900

cassette
buis
zijgeleiding

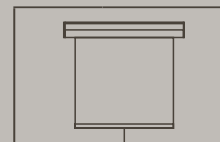

8000

met montageprofiel
buis



9000

cassette
buis
zijgeleiding

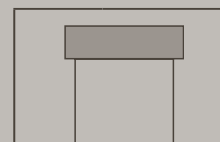

8100

cassette
buis

Rolgordijnen met kettingbediening

Type 7000 (basisuitvoering)

Dit kettingbediende rolgordijn is uitgevoerd met een aluminium buis van 30 mm doorsnede en wordt geleverd voor afmetingen tot 210 cm breedte. De universele montagesteunen kunnen worden toegepast op de muur of op het plafond. Aan de onderkant van het rolgordijn bevindt zich een zoom met daarin een aluminium verzwaringprofiel.

Type 7055 (basisuitvoering)

Dit kettingbediende rolgordijn is uitgevoerd met een aluminium buis van 42 mm doorsnede en wordt geleverd voor afmetingen tot 260 cm breedte. De universele montagesteunen kunnen worden toegepast op de muur of op het plafond. Aan de onderkant van het rolgordijn bevindt zich een zoom met daarin een aluminium verzwaringprofiel.

Type 7070 (basisuitvoering)

Dit kettingbediende rolgordijn is uitgevoerd met een aluminium buis van 47 mm doorsnede en wordt geleverd voor afmetingen tot 350 cm breedte. De universele montagesteunen kunnen worden toegepast op de muur of op het plafond. De extra solide montagesteunen zijn van metaal en zijn voorzien van een kunststof afdekkap. Aan de onderkant van het rolgordijn bevindt zich een aluminium verzwaringprofiel.

Type 7080 (basisuitvoering)

Dit kettingbediende rolgordijn is uitgevoerd met een aluminium buis van 61 mm doorsnede en wordt geleverd voor afmetingen tot 420 cm breedte. De universele montagesteunen kunnen worden toegepast op de muur of op het plafond. De extra solide montagesteunen zijn van metaal en zijn voorzien van een kunststof afdekkap. Aan de onderkant van het rolgordijn bevindt zich een aluminium verzwaringprofiel.

Rolgordijnen met cassette

Cassetterolgordijnen

De rolgordijnen met buisdiameter van 30 mm en 42 mm kunnen worden voorzien van een zeer fraaie afwerking; een volledige aluminium ombouw in wit (RAL 9016) of aluminium geanodiseerd. De cassettes kunnen tevens in ieder gewenste RAL kleur worden geleverd.

Er bestaan 2 varianten: type 6010, uitgevoerd met een aluminium buis van 30 mm doorsnede en type 6210, uitgevoerd met een aluminium buis van 42 mm doorsnede.

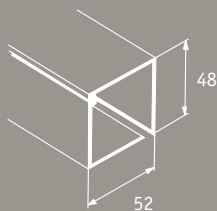

kleine cassette

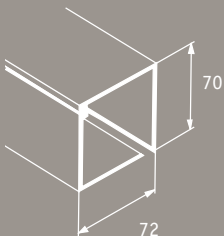

grote cassette

Cassetterolgordijnen met aluminium zijgeleiding

Ideaal voor maximale verduistering! De cassetterolgordijnen kunnen worden voorzien van een zeer functionele afwerking; volledig aluminium zijgeleidingsprofielen in wit (RAL 9016) of aluminium geanodiseerd. De zijgeleidingsprofielen kunnen tevens in ieder gewenste RAL kleur worden geleverd.

Er bestaan 2 varianten: type 6030, uitgevoerd met een aluminium buis van 30 mm doorsnede en type 6200, uitgevoerd met een aluminium buis van 42 mm doorsnede.

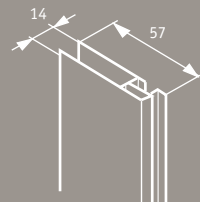

zijgeleiding kleine cassette

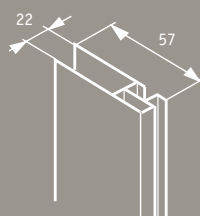

zijgeleiding grote cassette

Cassetterolgordijnen met aluminium zijgeleiding en sluitlijst

Ter volledigheid!

De cassetterolgordijnen met aluminium zijgeleiding kunnen worden voorzien van een volledige aluminium sluitlijst in wit (RAL 9016) of aluminium geanodiseerd. De sluitlijst kan tevens in ieder gewenste RAL kleur worden geleverd.

Er bestaan 2 varianten: type 6040, uitgevoerd met een aluminium buis van 30 mm doorsnede en type 6220, uitgevoerd met een aluminium buis van 42 mm doorsnede.

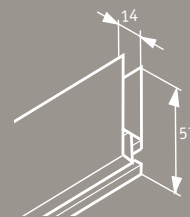

onderlijst kleine cassette

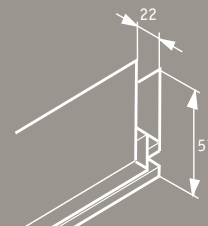

onderlijst grote cassette

Rol gordijnen met veermechanisme

Standaard type 8700

Type 8700 is aan de onderzijde voorzien van een handgreep waarmee het veerrolgordijn omlaag getrokken kan worden en omhoog moet worden geleid.

Soffrolgordijn type 8000

Type 8000 is voorzien van een luxe veersysteem; deze zal altijd met dezelfde gecontroleerde snelheid omhoog gaan. De veerspanning is zelfs achteraf aan te passen! Dit rolgordijn wordt standaard met een montageprofiel geleverd.

Soffrolgordijn met cassette, type 8100

Het rolgordijn kan worden voorzien van een zeer fraaie afwerking; een volledige aluminium ombouw in wit (RAL 9016) of aluminium geanodiseerd. De cassette kan tevens in ieder gewenste RAL kleur worden geleverd.

Dakraamrolgordijn type 8900

Dit dakraamrolgordijn moet schuin worden geplaatst, de veer houdt het doek op spanning. Type 8900 kan traploos worden versteld. De omlijsting is in blank aluminium en heeft daardoor een fraaie uitstraling. Goed te gebruiken als verduistering van bijvoorbeeld zolderkamers, echter niet 100% lichtdicht. Toe te passen in de meeste typen dakramen; altijd in de raamlijst.

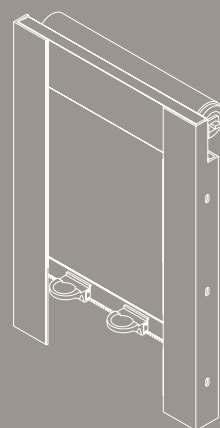

Dakraamrolgordijn type 9000

Type 9000 kan schuin maar ook recht worden geplaatst, de veer houdt het doek op spanning. Type 9000 heeft 3 standen. De omlijsting is in wit aluminium en is speciaal ontwikkeld om een maximale verduistering te verkrijgen. Toe te passen bij alle typen dakramen; zowel op de raamlijst als in de raamlijst. De maximale hoogte is 90 cm, deze is afhankelijk van de stofdikte.

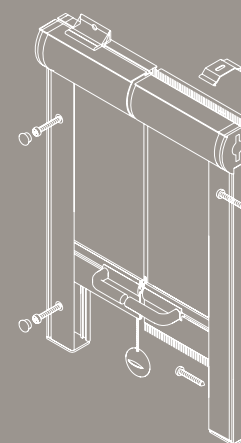

Paneelgordijnen van rolgordijnenstof

Een groot gedeelte van de stoffen zijn tevens ook geschikt als paneelgordijnen. Zo wordt er de mogelijkheid gecreëerd om in 1 ruimte rolgordijnen te combineren met paneelgordijnen.

De stoffen die geschikt zijn als paneelgordijnen zijn te herkennen aan de volgende pictogrammen:



geschikt als panelen zonder latjes



geschikt als panelen met latjes



geschikt als 250 mm panelen zonder latjes



geschikt als 250 mm panelen met latjes

Zie voor alle afwerkingsmogelijkheden van panelen ons collectieboek Paneelgordijnen.



Vouwgordijnen van rolgordijnenstof

Omdat screen stof zo soepel en vormvast is, is de stof niet alleen erg geschikt als rolgordijn maar ook als vouwgordijn.

Aan de voorzijde van de stof wordt een tunnel gemaakt waar een 5 mm balein wordt ingeschoven en dichtgestikt. Aan de achterzijde lopen de koorden om de balein door een ringetje.

Hierdoor ontstaat er bij het optrekken van het vouwgordijn geen plooi en krijgt het product een strakke/platte uitstraling (type RB2C).

De segmenthoogte ligt tussen de 23 en 28 cm. Screen stof wordt ultrasone gesneden waardoor de stof niet rafelt; hierdoor is het niet meer nodig om te zijkanten te voorzien van een zoom. Vanwege het gewicht van de stof wordt voor uw gemak het vouwgordijn met een kettingsysteem uitgevoerd (kettingsysteem Deluxe is tevens mogelijk). Het vouwgordijn is makkelijk met water en zeep te reinigen; zorg er hierbij voor dat de onderdelen van het systeem niet te nat worden.

Maximale breedte is 200 cm
Maximale hoogte is 330 cm

De stoffen die geschikt zijn als vouwgordijn zijn te herkennen aan het volgende pictogram:



Elektrische bediening

Voor extra bedieningsgemak kan het rolgordijn worden geleverd met een motor. De bediening kan met een wandschakelaar of met een afstandsbediening. Meerdere rolgordijnen kunnen tegelijk of allemaal afzonderlijk aangestuurd worden. Rolgordijntype 7000 wordt aangedreven door een 24 Volt motor terwijl rolgordijntype 7055, 7070 en 7080 een motor van 230 Volt als aandrijving heeft. Hiervoor geldt een meerprijs.



Afwerkingsmogelijkheden: Onderlat afwerkingen

Type A: Standaard onderlat type 7000-7055

Type 7000-7055: standaard
Type 7070-7080: meerprijs
Maximale breedte: 2,60 mtr

Wordt er bij de bestelling niets vermeld dan wordt het rolgordijn aan de onderzijde voorzien van een zoom met daarin een aluminium verzwaringsprofiel.



Type B: Standaard onderlat type 7070-7080

Type 7070-7080: standaard
Type 7000-7055: meerprijs
Maximale breedte: 4,20 mtr

Het rolgordijn wordt aan de onderzijde voorzien van een aluminium ovaal verzwaringsprofiel. Deze is speciaal geschikt voor grotere breedtes en is verkrijgbaar in wit en zilver.



Type C: Beklede onderlat ovaal

Type 7070-7080: meerprijs
Type 7000-7055: meerprijs
Maximale breedte: 2,60 mtr

Het rolgordijn wordt uitgevoerd met een ovaal bekleed onderprofiel. Sommige stoffen zijn vanwege hun dikte niet mogelijk in combinatie met deze onderlat.



Type D: Onbeklede onderlat ovaal

Type 7070-7080: meerprijs
Type 7000-7055: meerprijs
Maximale breedte: 2,60 mtr

Het rolgordijn wordt uitgevoerd met een blank aluminium onderprofiel, ovaal van vorm.



**Type E:
Vlakke aluminium
onderlat**

Type 7070-7080: meerprijs
Type 7000-7055: meerprijs
Maximale breedte: 2,60 mtr

Stijlvolle afwerking met
blank aluminium. De hoogte
van deze lat is 25 mm en
wordt aan beide kanten van
het rolgordijn voorzien.



**Type F:
Houten onderlat**

Type 7070-7080: meerprijs
Type 7000-7055: meerprijs
Maximale breedte: 2,60 mtr

Het rolgordijn wordt uitge-
voerd met een houten lamel
van 50 mm en wordt aan
beide kanten van de stof
voorzien. Er is een keuze uit
verschillende houtsoorten
en kleuren.



**Type G:
Onbeklede
onderlat rechthoek**

Type 7070-7080: meerprijs
Type 7000-7055: meerprijs
Maximale breedte: 4,20 mtr

Stijlvolle afwerking met
blank aluminium en recht-
hoekig van vorm. De hoogte
van deze lat is 40 mm en is
speciaal geschikt voor grotere
breedtes.



	7000-7055	7070-7080
Onderlat standaard (7000-7055)	max. 260 cm breedte	max. 260 cm breedte
Onderlat standaard (7070-7080)	max. 260 cm breedte	max. 420 cm breedte
Beklede onderlat ovaal	max. 260 cm breedte	max. 260 cm breedte
Onbeklede onderlat ovaal	max. 260 cm breedte	max. 260 cm breedte
Vlakke aluminium onderlat	max. 260 cm breedte	max. 260 cm breedte
Houten onderlat	max. 260 cm breedte	max. 260 cm breedte
Onbeklede onderlat rechthoek	max. 260 cm breedte	max. 420 cm breedte



Afwerkingsmogelijkheden: Schulpranden

Ter verfraaiing van een rolgordijn zijn er tal van mogelijkheden binnen het schulprandenprogramma. De bestelde hoogte is altijd inclusief schulprand. Bij de toepassing ervan wordt altijd gebruik gemaakt van de standaard onderlat. Niet alle stoffen zijn geschikt voor een schulprand, dit wordt op de staal vermeld. Rolgordijnen met een veermechanisme of een aluminium zijgeleiding kunnen niet worden uitgevoerd met een schulprand. Hiervoor geldt een meerprijs.

Schulpranden met biesband

Schulprandtypes A, B, C en D worden aan de onderzijde éézijdig afgewerkt met een bijpassende bies. Een speciaal gewenste kleur dient bij bestelling vermeld te worden.

← 82 cm →



a



b



c



d

Schulpranden met roede

Schulprandtypes E, F, G en H worden aan de onderzijde voorzien van een roede. Hiervoor dient de kleur en soort bij bestelling duidelijk vermeld te worden.



e



f



g



h

Roede combinaties



Chroom gelakt



Messing gelakt



Natuur

	rys	zwart metaal	wit metaal
	01	-	-
	02	-	-
	03	-	-
	04	-	-
	05	09	13
	06	10	14
	07	11	15
	08	12	16

Afwerkingsmogelijkheden: Kettingen

Standaard worden rolgordijnen afgewerkt met een metalen ketting. Het is zonder meerprijs mogelijk om een andere ketting te kiezen:

- Metaal "Gun Metal"
- Kunststof wit
- Kunststof beige
- Kunststof grijs
- Kunststof zwart



Afwerkingsmogelijkheden: Metalen bediening

Vanzelfsprekend met metalen ketting en metalen montagesteunen. Alleen leverbaar voor type 7000. Hiervoor geldt een meerprijs.



Afwerking:
Style

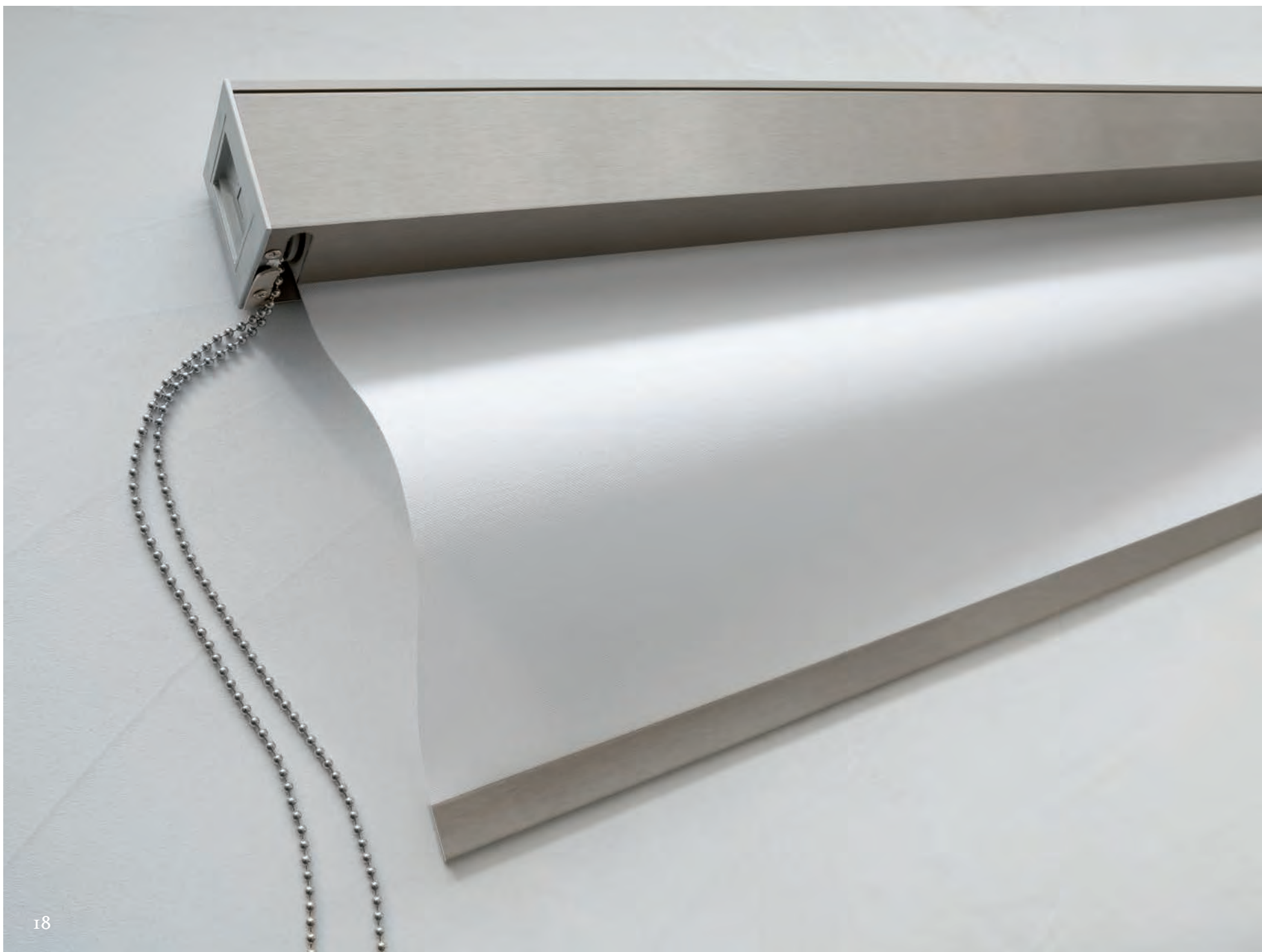

Nog een stap hoger qua afwerking.

De cassette en de vlakke aluminium onderlat uitgevoerd in geëxtrudeerd en geanodiseerd aluminium met een geborstelde oppervlakte. Hierdoor ontstaat een exclusieve brush-structuur.

Ook paneelgordijnen zijn mogelijk met deze exclusieve latjes.

Hoogwaardiger bestaat niet!

Cassette & onderlat afwerking:



Functionele mogelijkheden



Contra-rollend

Standaard rolt de stof af aan de achterkant van de rol. Om obstakels zoals raamklinken te vermijden, kan het rolgordijn contra-rollend geleverd worden. Bij ramen in een hoeksituatie kunt u met deze mogelijkheid de kier verkleinen tussen 2 rolgordijnen. Contra-rollend is niet mogelijk bij cassetterolgordijnen.

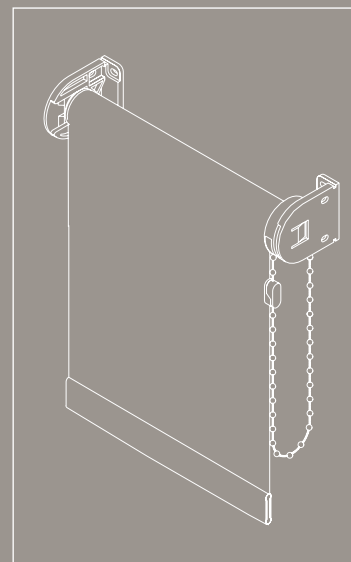

Montageprofiel

Om de montage van het rolgordijn nog eenvoudiger te maken, kan het rolgordijn worden geleverd met een montageprofiel. Met de bijgeleverde clips plaatst u het montageprofiel inclusief het rolgordijn snel tegen plafond of wand. Het montageprofiel wordt in wit geleverd en alleen voor type 7000 en type 7055. Hiervoor geldt een meerprijs.

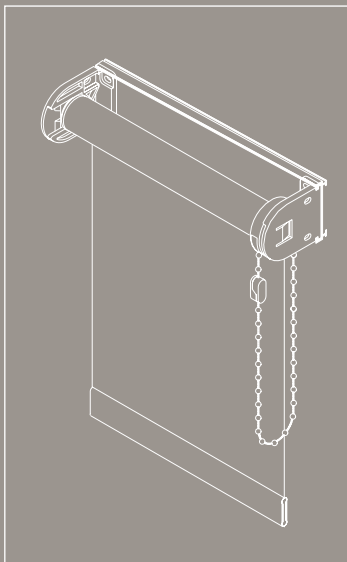

Spandraden

Om te voorkomen dat een rolgordijn klappert op bijvoorbeeld een deur of raamvleugel, dan bieden spandraden de oplossing. De staaldraden lopen vanuit de montagesteun naast het doek naar beneden. De onderlat is hieraan verbonden.

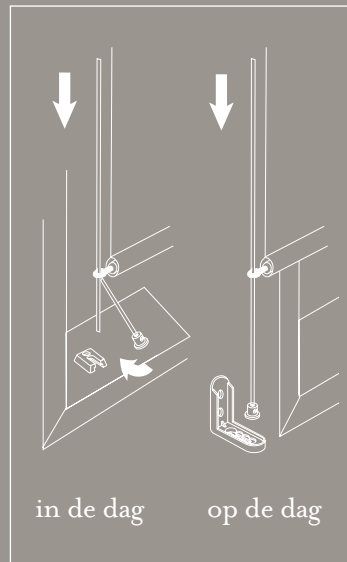

Klemsteunen voor draai-kiepramen

Boren is in dit geval overbodig en zeker bij kunststof en aluminium ramen is dit de oplossing. Deze steunen zijn eenvoudig toe te passen. Ook in geval van spandraden zijn er speciale klemsteunen die aan de onderzijde op het raam worden geklemd.

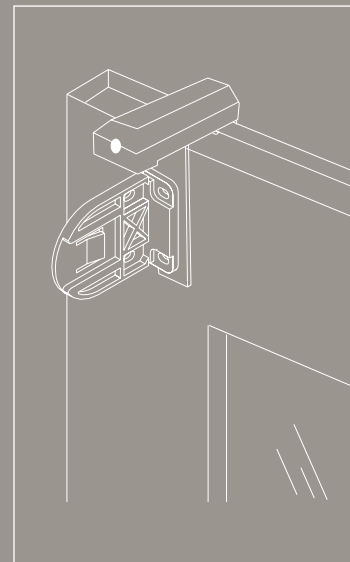

Gekoppelde rolgordijnen

Alleen toe te passen bij type 7070. Er worden 2 rolgordijnen aan elkaar gekoppeld waardoor men tot maar liefst 7 meter breed kan overbruggen dmv één kettingbediening of motor. Logischerwijs is er altijd een lichtspleet zichtbaar tussen de 2 rolgordijnen. Hiervoor geldt een meerprijs.

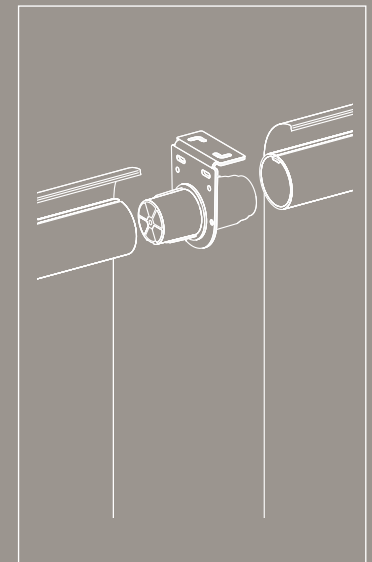

Materiaaleigenschappen

Patronen

Bij het snijden van de stof wordt geen rekening gehouden met rapporten. Bij desinstoffen en jacquardstoffen kan het voorkomen dat het patroon licht verloopt. Meerdere rolgordijnen worden niet patronerend geleverd.

Vormvastheid / hanggedrag

Bij grote breedtes kan het voorkomen dat er een plooiing in de stof ontstaat a.g.v. het licht doorhangen van de buis tussen de twee bevestigingspunten. Ook kan het voorkomen dat bepaalde stoffen aan de zijkanten iets bol gaan staan. Dit kan te maken hebben met het draaien van de stof om een gewenste afmeting te bereiken.

Lasnaden

Lasnaden worden gebruikt om maximale stofafmetingen te vergroten. Ze worden zo hoog als mogelijk in het rolgordijn gemaakt. Ze zijn altijd zichtbaar.

Onderhoud

De rolgordijnen zijn bij normale omstandigheden vrijwel onderhoudsvrij. Mocht er toch een vlek zijn, probeer deze met een droge borstel of doek te verwijderen. Vermijd schrobben of hard wrijven. Gebruik geen schoonmaakmiddelen.

Duo-rolgordijn stoffen

Het is mogelijk om elk gewenste stof uit de duo-rolgordijnen collectie te verwerken als een rolgordijn of paneelgordijn. Als onderlat afwerking kan er gekozen worden voor een vlak aluminium of hout afwerking. Schulpranden zijn niet mogelijk.

Pictogrammen

 geschikt als panelen zonder latjes

 geschikt als panelen met latjes



geschikt als 250 mm panelen zonder latjes



geschikt als 250 mm panelen met latjes



geschikt als vouwgordijn



stof is voorzien van teflon beschermlaag



stof is voorzien van metallic-coating



stof is voorzien van pearlised-coating



vlamvertragend



geschikt voor badkamers



geen schulprand mogelijk



geen beklede onderlat mogelijk

Stickerinformatie

Op de rolgordijnstalen staat alle benodigde informatie voor de bestelling.

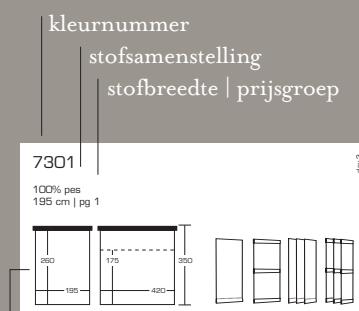

stof is draaibaar en lasbaar

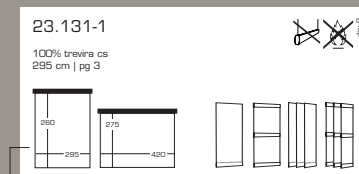

stof is draaibaar maar niet lasbaar



stof is niet draaibaar en lasbaar



Stofoverzicht day

stofsamstelling		breedte (cm)	prijsgroep	geschikt voor panelen met latjes	geschikt voor panelen zonder latjes	geschikt voor 250mm panelen met latjes	geschikt voor 250mm panelen zonder latjes	geschikt voor vouwgordijnen	geschikt voor beklede onderlat	mogelijk met schuip	coating	badkamer	vlamvertragend	geschikt voor dak-raam type 9000	max. hoogte bij kleine cassette	max. hoogte bij grote cassette
Day 1264	100% pes	195	3	-	-	-	-	-	-	+	-	-	-	+	180	260
Day 4100	100% pes	195	1	+	+	-	-	-	-	+	-	-	-	+	170	260
Day 4255	100% pes	195	1	+	+	+	+	-	-	+	-	-	-	+	180	260
Day 4270	100% pes	195	1	+	+	-	-	-	-	+	-	-	-	+	180	260
Day 4274	100% pes	195	1	+	+	+	+	-	-	+	-	-	-	+	120	260
Day 7194	100% pes	195	2	+	+	+	+	-	-	+	-	-	-	+	130	260
Day 22400	100% trevira cs	295	5	+	+	+	+	-	-	+	-	-	+	+	180	260
Day 50111	100% pes	235	4	+	+	+	+	-	-	+	metal	-	+	+	130	260
Day 62252	50% pes & 50% li	185	2	-	-	-	-	-	-	+	-	-	-	-	180	260
Day 71007	100% pes	195	2	+	+	+	+	-	-	+	-	-	-	-	170	260
Day 83001	100% trevira cs	295	2	+	-	-	-	-	-	+	-	-	+	+	180	260
Day 83101	100% trevira cs	295	2	+	-	-	-	-	-	+	-	-	+	+	150	260
Day 84668	12% pes & 88% pvc	245	3	+	+	+	+	+	+	-	+	+	-	-	-	260
Day 904693	34% fi & 60% PVC & 6% pes	295	5	+	+	+	+	+	+	-	-	+	+	-	-	260
Day 905330	100% pes	265	3	-	-	-	-	-	-	+	-	-	-	+	180	260
Day 905331	100% pes	235	3	+	+	-	-	-	-	+	-	-	-	+	180	260
Day 905337	100% pes	265	4	-	-	-	-	-	-	+	-	-	-	-	180	260
Day 905336	100% pes	235	5	-	-	-	-	-	-	+	-	-	-	+	150	260
Day 905344	100% trevira cs	235	3	-	-	-	-	-	-	+	-	-	-	+	180	260
Day 905351	42% acryl & 58% pvc	245	3	-	-	-	-	-	-	+	-	-	-	+	130	260
Day 905354	100% pes	240	3	+	+	+	+	-	-	+	-	-	-	+	170	260
Day 905359	100% trevira cs	235	3	+	+	-	-	-	-	+	-	-	+	+	170	260
Day 905360	100% trevira cs	235	3	+	+	-	-	-	-	+	-	-	+	+	180	260
Day 905361	100% pes	235	2	+	+	-	-	-	-	+	-	-	+	+	170	260
Day 905362	100% pes	230	2	+	+	-	-	-	-	+	-	-	+	+	170	260
Day 905363	100% pes	235	3	+	+	-	-	-	-	+	-	-	+	+	150	260
Day 905364	100% pes	195	3	+	+	-	-	-	-	+	-	-	+	+	150	260
Day 905365	100% pes	195	3	+	+	-	-	-	-	+	-	-	+	+	180	260
Day 905366	100% pes	235	3	+	+	-	-	-	-	+	-	-	+	+	180	260
Day 905368	100% pes	195	3	+	+	-	-	-	-	+	metal	-	+	+	180	260
Day 905369	100% trevira cs	235	6	+	+	+	+	+	+	+	-	-	+	+	180	260
Day 905370	100% pes	195	6	+	+	-	-	-	-	+	metal	-	+	+	180	260
Day 905371	100% trevira cs	235	6	+	+	-	-	-	-	+	-	-	+	+	180	260
Day 905372	100% pes	235	6	-	-	-	-	-	-	+	-	-	+	+	170	260
Day 905373	100% trevira cs	235	6	+	+	-	-	-	-	+	-	-	+	+	170	260
Day 905375	100% pes	195	1	+	-	-	-	-	-	+	-	-	+	+	180	260
Day 905376	100% pes	195	2	+	+	-	-	-	-	+	-	-	+	+	170	260
Day 905377	100% trevira cs	235	3	+	+	-	-	-	-	+	-	-	+	+	170	260
Day 905378	100% pes	195	2	+	+	-	-	-	-	+	metal	-	+	+	180	260
Day 905379	100% trevira cs	235	3	+	+	-	-	-	-	+	-	-	+	+	170	260
Day 905380	100% pes	235	3	+	+	-	-	-	-	+	-	-	+	+	170	260
Day 905382	100% pes	195	3	+	+	-	-	-	-	+	-	-	+	+	150	260
Day 905383	100% pes	195	2	+	+	-	-	-	-	+	metal	-	+	+	180	260
Day 905384	100% pes	235	3	+	+	-	-	-	-	+	-	-	+	+	150	260
Day 905386	100% pes	195	1	+	+	-	-	-	-	+	-	-	+	+	180	260
Day 905387	100% pes	235	2	+	+	-	-	-	-	+	-	-	+	+	170	260
Day 905389	100% pes	230	2	+	+	-	-	-	-	+	-	-	+	+	170	260
Day 905391	100% pes	195	3	+	+	-	-	-	-	+	-	-	+	+	150	260
Day 905392	100% pes	195	2	+	+	-	-	-	-	+	metal	-	+	+	180	260
Day 905393	100% pes	235	2	+	+	-	-	-	-	+	-	-	+	+	170	260
Day 905394	100% pes	195	1	+	-	-	-	-	-	+	-	-	+	+	180	260
Day 905396	100% pes	275	4	+	+	-	-	-	-	+	-	-	+	+	140	260
Day 905397	100% pes	275	4	+	+	-	-	-	-	+	-	-	+	+	-	240
Day 905400	100% pes	240	1	+	+	-	-	-	-	+	-	-	+	+	180	260
Day 905401	100% pes	275	4	+	+	-	-	-	-	+	-	-	+	+	140	260
Day 905405	100% pes	240	1	+	+	-	-	-	-	+	-	-	+	+	180	260
Day 905406	100% pes	225	2	+	+	-	-	-	-	+	teflon	-	+	+	140	260
Day 905407	100% trevira cs	245	2	+	-	-	-	-	-	+	-	-	+	+	150	260
Day 905408	100% pes	225	2	+	+	-	-	-	-	+	teflon	-	+	+	140	260
Day 905409	100% trevira cs	245	2	+	-	-	-	-	-	+	-	-	+	+	150	260
Day 905410	100% pes	225	2	+	+	-	-	-	-	+	pearl	-	+	+	170	260
Day 905411	100% pes	225	2	+	+	-	-	-	-	+	-	-	+	+	180	260
Day 905413	100% pes	225	2	+	+	-	-	-	-	+	teflon	-	+	+	140	260
Day 905417	100% pes	190	2	+	+	-	-	-	-	+	-	-	+	+	170	260
Day 905418	100% pes	195	1	+	+	-	-	-	-	+	-	-	+	+	180	260
Day 905419	100% pes	190	2	+	+	-	-	-	-	+	-	-	+	+	170	260
Day 905422	100% pes	265	2	+	+	-	-	-	-	+	-	-	+	+	180	260
Day 905437	10% pes & 90% pp	205	4	+	+	-	-	-	-	+	-	-	+	+	120	260
Day 905439	100% pes	195	3	-	-	-	-	-	-	+	-	-	+	+	125	260
Day 905479	100% pes	195	2	+	+	-	-	-	-	+	-	-	+	+	180	260
Day 0006-04	79% pes & 21% li	195	3	+	+	-	-	-	-	+	-	-	+	+	180	260
Day 1200-5000	100% trevira cs	225	3	-	-	-	-	-	-	+	metal	-	+	+	250	300
Day 2283-01	100% pes	195	3	-	-	-	-	-	-	+	teflon	+	+	+	170	260
Day 2292-01	100% pes	195	3	-	-	-	-	-	-	+	-	-	+	+	170	260
Day 2400-1000	100% pes	225	3	+	+	-	-	-	-	+	pearl	-	+	+	150	260
Day 2500-1021	100% pes	225	3	+	+	-	-	-	-	+	-	-	+	+	180	260
Day 40585-4130	100% pes	235	3	+	+	-	-	-	-	+	-	-	+	+	180	260
Day 40593-4130	50% pes & 50% vi	205	2	+	+	-	-	-	-	+	-	-	+	+	180	260
Day 40680-6546	100% pes	230	3	-	-	-	-	-	-	+	-	-	+	+	130	260
Day 4364-04	100% trevira cs	195	3	+	+	-	-	-	-	+	-	-	+	+	150	260
Day 4379-45	100% pes	195	3	+	+	-	-	-	-	+	-	-	+	+	140	260
Day 4538-50	100% pes	195	3	-	-	-	-	-	-	+	-	-	+	+	180	260
Day 7132-60	100% pes	195	2	-	-	-	-	-	-	+	-	-	+	+	180	260

Stofoverzicht night

	stofsamenstelling	breedte (cm)	prijsgroep	geschikt voor panelen met latjes	geschikt voor panelen zonder latjes	geschikt voor 250mm panelen met latjes	geschikt voor 250mm panelen zonder latjes	geschikt voor vouwgorajnen	geschikt voor beklede onderlat	mogelijk met schulp	coating	badkamer	vlamvertragend	geschikt voor dak-raam type 9000	max. hoogte bij kleine cassette	max. hoogte bij grote cassette
GB kleur-serie																
Night 4280	100% pes	195	2	+	+	-	-	-	-	+	-	-	-	-	125	260
Night 7775	100% pes	195	2	-	-	-	-	-	-	-	-	-	-	-	125	260
Night 7801	100% pes	195	2	+	+	-	-	-	-	-	-	-	-	125	260	
Night 9106	100% pes	195	2	-	-	-	-	-	-	-	metal	-	-	125	260	
Night 9112	100% pes	195	2	-	-	-	-	-	-	-	metal	-	-	125	260	
Night 9341	100% pes	195	2	-	-	-	-	-	-	-	-	-	-	125	260	
Night 67001	100% pes	265	3	+	+	-	-	-	-	-	-	-	-	125	260	
Night 67204	100% pes	195	2	+	+	-	-	-	-	-	-	-	-	125	260	
Night 67214	100% pes	265	3	+	+	-	-	-	-	-	-	-	-	125	260	
Night 67224	100% pes	195	2	+	+	-	-	-	-	-	-	-	-	125	260	
Night 67232	100% pes	195	2	+	+	-	-	-	-	-	-	-	-	125	260	
Night 905435	100% pes	235	3	+	+	-	-	-	-	-	-	-	-	125	260	
Night 905440	100% pes	195	2	+	+	-	-	-	-	-	-	-	-	125	260	
Night 905471	100% pes	195	2	+	+	-	-	-	-	-	-	-	-	150	260	
Night 905478	100% pes	195	2	+	+	-	-	-	-	-	-	-	-	125	260	
Night 905482	100% pes	230	3	+	+	-	-	-	-	-	-	-	-	125	260	
Night 905483	100% pes	195	2	+	+	-	-	-	-	-	-	-	-	125	260	
Night 905485	100% pes	195	2	+	+	-	-	-	-	-	-	-	-	125	260	
Night 905487	100% pes	295	4	+	+	-	-	-	-	-	perl	-	-	125	260	
Night 905488	100% pes	210	3	+	+	-	-	-	-	-	-	-	-	125	260	
Night 905489	100% pes	295	4	+	+	-	-	-	-	-	-	-	-	125	260	
Night 905490	100% pes	210	3	+	+	-	-	-	-	-	-	-	-	125	260	
Night 905491	100% pes	235	3	+	+	-	-	-	-	-	-	-	-	125	260	
Night 905492	100% pes	305	5	+	+	-	-	-	-	-	-	-	-	125	260	
Night 905493	98% pes / 2% vi	195	2	+	+	-	-	-	-	-	-	-	-	125	260	
Night 905494	100% pes	235	3	+	+	-	-	-	-	-	-	-	-	125	260	
Night 905495	100% pes	195	2	+	+	-	-	-	-	-	-	-	-	125	260	
Night 905504	100% pes	235	3	+	+	-	-	-	-	-	-	-	-	125	260	
Night 905506	100% pes	305	5	+	+	-	-	-	-	-	-	-	-	125	260	
Night 905510	98% pes / 2% vi	195	2	+	+	-	-	-	-	-	-	-	-	125	260	
Night 905511	100% pes	235	3	+	+	-	-	-	-	-	-	-	-	125	260	
Night 905512	100% pes	230	3	+	+	-	-	-	-	-	-	-	-	125	260	
Night 905517	100% pes	215	3	+	+	-	-	-	-	-	-	-	-	125	260	
Night 905523	75% vinyl & 25% fi	240	3	+	+	-	-	-	-	-	-	-	-	125	260	
Night 905527	100% pes	240	3	+	+	-	-	-	-	-	-	-	-	125	260	
Night 905530	100% pes	225	3	+	+	-	-	-	-	-	-	-	-	125	260	
Night 905531	100% pes	225	3	+	+	-	-	-	-	-	-	-	-	125	260	
Night 905532	100% pes	225	3	+	+	-	-	-	-	-	-	-	-	125	260	
Night 905533	100% pes	225	3	+	+	-	-	-	-	-	-	-	-	125	260	
Night 905534	100% pes	225	3	+	+	-	-	-	-	-	-	-	-	125	260	
Night 905536	100% pes	225	3	+	+	-	-	-	-	-	-	-	-	125	260	
Night 905538	100% pes	225	3	+	+	-	-	-	-	-	-	-	-	125	260	
Night 905539	100% pes	225	3	+	+	-	-	-	-	-	-	-	-	125	260	
Night 905540	100% pes	225	3	+	+	-	-	-	-	-	-	-	-	125	260	
Night 905541	100% pes	225	3	+	+	-	-	-	-	-	-	-	-	125	260	
Night 905542	100% pes	235	3	+	+	-	-	-	-	-	-	-	-	125	260	
Night 061-001	100% pes	235	3	+	+	-	-	-	-	-	-	-	-	125	260	
Night 4504-02	100% pes	295	4	+	+	-	-	-	-	-	-	-	-	125	260	
Night 49107-17	100% pes	195	2	-	-	-	-	-	-	-	-	-	-	130	260	
Night 72000-01	100% pes	195	2	+	+	-	-	-	-	-	-	-	-	125	260	
Night 72000-0719	100% pes	195	2	+	+	-	-	-	-	-	-	-	-	125	260	

Overige informatie op aanvraag.

Stofoverzicht day & night xtra

	stofsamenstelling	breedte (cm)	prijsgroep	geschikt voor panelen met latjes	geschikt voor panelen zonder latjes	geschikt voor 250mm panelen met latjes	geschikt voor 250mm panelen zonder latjes	geschikt voor vouwgorajinen	geschikt voor beklede onderlat	mogelijk met schulp	coating	badkamer	vlamvertragend	geschikt voor dak-raam type 9000	max. hoogte bij kleine cassette	max. hoogte bij grote cassette
GB kleur-serie																
Xtra Day 7202	100% pes	235	1	+	+	+	+	-	+	+	-	-	-	+	170	260
Xtra Day 7203	100% pes	195	1	+	+	+	+	-	+	+	-	-	-	+	170	260
Xtra Day 7214	100% pes	235	1	+	+	+	+	-	+	+	-	-	-	+	170	260
Xtra Day 7216	100% pes	195	1	+	+	+	+	-	+	+	-	-	-	+	180	260
Xtra Day 7225	100% pes	195	1	+	+	+	+	-	+	+	-	-	-	+	180	260
Xtra Day 7227	100% pes	235	1	+	+	+	+	-	+	+	-	-	-	+	180	260
Xtra Day 7229	100% pes	195	1	+	+	+	+	-	+	+	-	-	-	+	180	260
Xtra Day 7233	100% pes	195	1	+	+	+	+	-	+	+	-	-	-	+	180	260
Xtra Day 7247	100% pes	235	1	+	+	+	+	-	+	+	-	-	-	+	170	260
Xtra Day 7253	100% pes	195	1	+	+	+	+	-	+	+	-	-	-	+	180	260
Xtra Day 7301	100% pes	195	1	+	+	+	+	-	+	+	-	-	-	+	170	260
Xtra Day 7302	100% pes	195	1	+	+	+	+	-	+	+	-	-	-	+	180	260
Xtra Day 7303	100% pes	235	1	+	+	+	+	-	+	+	-	-	-	+	170	260
Xtra Day 7304	100% pes	195	1	+	+	+	+	-	+	+	-	-	-	+	180	260
Xtra Day 7306	100% pes	235	1	+	+	+	+	-	+	+	-	-	-	+	170	260
Xtra Day 7309	100% pes	195	1	+	+	+	+	-	+	+	-	-	-	+	180	260
Xtra Day 7312	100% pes	195	1	+	+	+	+	-	+	+	-	-	-	+	170	260
Xtra Day 7313	100% pes	195	1	+	+	+	+	-	+	+	-	-	-	+	180	260
Xtra Day 7316	100% pes	235	1	+	+	+	+	-	+	+	-	-	-	+	170	260
Xtra Day 7317	100% pes	195	1	+	+	+	+	-	+	+	-	-	-	+	180	260
Xtra Night 7701	100% pes	195	2	+	+	-	-	-	+	+	-	-	-	+	125	260
Xtra Night 7747	100% pes	235	2	+	+	-	-	-	+	+	-	-	-	+	125	260
Xtra Night 7771	100% pes	195	2	+	+	-	-	-	+	+	-	-	-	+	125	260
Xtra Night 7773	100% pes	235	2	+	+	-	-	-	+	+	-	-	-	+	125	260
Xtra Night 7804	100% pes	195	2	+	+	-	-	-	+	+	-	-	-	+	125	260
Xtra Night 7810	100% pes	235	2	+	+	-	-	-	+	+	-	-	-	+	125	260
Xtra Night 7811	100% pes	195	2	+	+	-	-	-	+	+	-	-	-	+	125	260
Xtra Day 84661	35% pes & 65% pvc	295	3	+	+	+	+	-	+	+	-	+	-	-	-	260
Xtra Day 84663	25% pes & 75% pvc	245	3	+	+	+	+	-	+	+	-	+	-	-	-	260
Xtra Day 84665	25% pes & 75% pvc	295	3	+	+	+	+	-	+	+	-	+	-	-	-	260
Xtra Day 84669	12% pes & 88% pvc	245	4	+	+	+	+	-	+	+	-	+	-	-	-	260
Xtra Day 84674	36% fi, 64% pvc	245	5	+	+	+	+	-	+	+	-	+	-	-	-	260
Xtra Day 84678	100% trevira cs	245	2	+	+	+	+	-	+	+	-	+	-	-	-	260
Xtra Day 84692	36% fi, 64% pvc	245	4	+	+	+	+	-	+	+	-	+	-	-	-	260
Xtra Day 84700	36% fi, 64% pvc	245	4	+	+	+	+	-	+	+	-	+	-	-	-	260
Xtra Day 905334	100% trevira cs	225	4	-	-	-	-	-	-	-	-	+	-	+	140	260
Xtra Day 905341	100% pes	265	4	-	-	-	-	-	-	-	-	+	-	+	170	260
Xtra Day 905358	100% pes	195	1	+	+	+	+	-	+	+	-	-	-	+	180	260
Xtra Day 905367	100% pes	305	3	+	+	+	+	-	+	+	-	-	-	+	150	260
Xtra Day 905425	12% pes & 88% pvc	245	4	+	+	+	+	-	+	+	-	+	-	-	-	260
Xtra Day 905430	100% pes	195	1	+	+	+	+	-	+	+	-	-	-	+	180	260
Xtra Day 905470	100% pes	195	1	+	+	+	+	-	+	+	-	-	-	+	180	260
Xtra Day 905476	100% pes	195	1	+	+	+	+	-	+	+	-	-	-	+	180	260
Xtra Night 905481	100% pes	235	3	+	+	-	-	-	+	+	-	-	-	+	125	260
Xtra Night 905508	100% pes	195	2	+	+	-	-	-	+	+	-	-	-	+	125	260
Xtra Night 905543	100% pes	235	3	+	+	-	-	-	+	+	-	-	-	+	125	260
Xtra Day 117-01	100% trevira cs	205	3	+	+	+	+	-	+	+	-	-	+	+	130	260
Xtra Day 12.131-2001	100% trevira cs	245	3	+	+	+	+	-	+	+	-	-	+	+	130	260
Xtra Day 12-228-7	100% trevira cs	245	3	+	+	+	+	-	+	+	-	-	+	+	130	260
Xtra Night 1400-01	100% pes	295	3	+	+	-	-	-	+	+	-	-	-	+	125	260
Xtra Night 1400-04	100% pes	235	3	+	+	-	-	-	+	+	-	-	-	+	125	260
Xtra Night 1400-28	100% pes	295	3	+	+	-	-	-	+	+	-	-	-	+	125	260
Xtra Night 1400-33	100% pes	235	3	+	+	-	-	-	+	+	-	-	-	+	125	260
Xtra Night 1400-35	100% pes	295	3	+	+	-	-	-	+	+	-	-	-	+	125	260
Xtra Day 23.131-1	100% trevira cs	295	3	+	+	+	+	-	+	+	-	-	+	+	130	260
Xtra Day 23.131-22	100% trevira cs	245	3	+	+	+	+	-	+	+	-	-	+	+	130	260
Xtra Day 23.131-23	100% trevira cs	295	3	+	+	+	+	-	+	+	-	-	+	+	130	260
Xtra Day 23.131-24	100% trevira cs	245	3	+	+	+	+	-	+	+	-	-	+	+	130	260
Xtra Day 2390-12	35% fi & 65% pvc	245	4	+	+	+	+	-	+	+	-	-	-	-	-	260
Xtra Night 2393-02	37% fi & 63% pvc	175	5	+	+	-	-	-	+	+	-	-	-	+	125	260
Xtra Day 291-1	100% trevira cs	245	3	+	+	+	+	-	+	+	-	-	-	+	130	260

Overige informatie op aanvraag.

Meetinstructie

voor u gaat meten:

Is de plaats waar u het product wilt monteren vlak en waterpas? Is dit niet het geval, kan dit het goed functioneren en/of rechthangen van het product belemmeren. Kan de ondergrond het product dragen? Geef het product voldoende ruimte zodat het product niet in contact komt met klinken e.d.

Er wordt een verschil gemaakt tussen dagmaten en blijvende maten!

Dagmaat:

precieze afstand tussen twee muren of kozijnstijlen.

Blijvende maat:

productiemaat, de dagmaat minus een speling voor montage / goed functioneren. Het is gebruikelijk om 0,5 cm in de breedte af te trekken. Wij hebben de blijvende maat nodig tenzij anders aangegeven.

In de dag

Zowel de breedte als de hoogte dient op diverse plaatsen gemeten te worden. De kleinste maat is bepalend. Bepaal de gewenste speling.

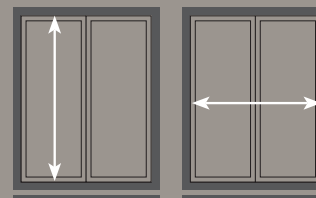

Op de dag

Meet de breedte inclusief de benodigde overlap in breedte en hoogte. De door u opgemeten maten zijn blijvende maten.

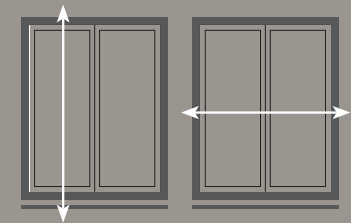

Montagetoebehoren

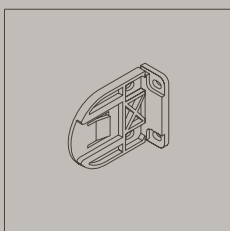

**Universele montagesteun
type 7000 (standaard)**

3010 3075 wit
3010 2076 beige
3010 2077 grijs

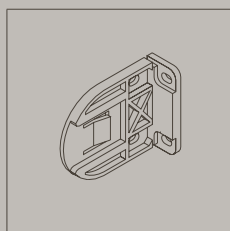

**Universele montagesteun
type 7055 (standaard)**

3015 3030 wit
3015 3031 beige
3015 3032 grijs

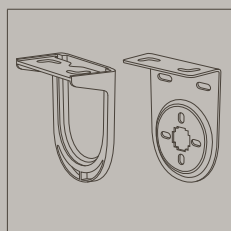

**Montagesteun Type 7070/7080
commando zijde (standaard)**

3017 3075 wit
3017 3076 beige
3017 3077 grijs
3017 3078 zwart

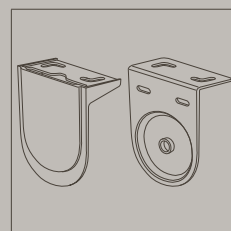

**Montagesteun Type 7070/7080
niet commando zijde (standaard)**

3017 3085 wit
3017 3086 beige
3017 3087 grijs
3017 3088 zwart

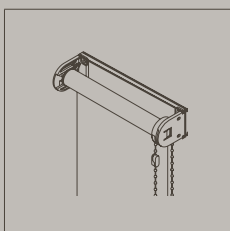

**Montageprofiel
type 7000**

3010 1020 wit

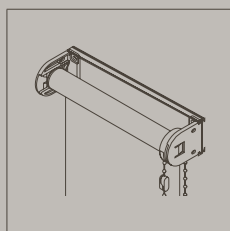

**Montageprofiel
type 7055**

3015 1020 wit

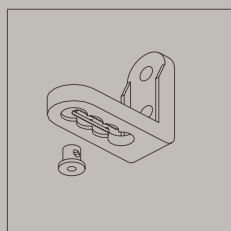

**Spanvoet set
op de dag**

2208 0650 transparant



**Spanschoen set
in de dag**

2208 0600 transparant

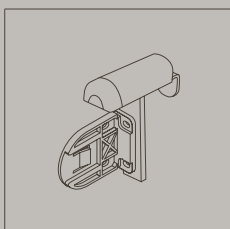

**Klemsteun kunststof raam (wit)
bovenzijde**

3090 2055 wit
3090 2056 beige
3090 2057 grijs

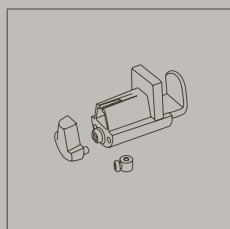

**Klemsteun kunststof raam (wit)
onderszijde**

2090 2101 wit

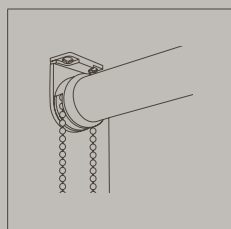

**RVS (inox) commando incl. steunen en
metalen bedieningsketting**

3011 1000

Alleen mogelijk bij type 7000.
Niet mogelijk met staaldraad-
zijgeleiding.