

C4sun[®]
high-end sun sails



Atelier

Ieder C4sun zonnezeilsysteem is een exclusief unicum – met de hand gemaakt in ons atelier in Duitsland.

»Ieder zonnezeil wordt precies op de gewenste maat gesneden en met de hand tot een resistent systeem in elkaar gezet.«

Wie zich boven de massa wil verheffen, moet nieuwe wegen inslaan – ook als hiervoor traditionele productietechnieken nodig zijn. Onze zonweringssystemen scheppen met hun opbollende doekoppervlak een uniek ruimtegevoel. De sleutel daartoe zijn de in de doek gefixeerde, met de hand vervaardigde speciale profielen. Opgerold sluiten deze Clouth-profielen ruimtebesparend op de doekas aan. Afgerold worden ze automatisch opgesteld, laten ze het doek bol staan en scheppen ze daarmee een ongeëvenaarde sfeer van welbehagen. Een echt exclusief kenmerk.



Onze drie productlijnen elips4sun, square4sun en trapez4sun laten de kenmerkende basisvorm zien. Op bestelling wordt vervolgens ieder zonnezeil precies op de gewenste maat gesneden en met de hand tot een resistent compleet systeem in elkaar gezet. De unieke knowhow van onze medewerkers, op maat gesneden arbeidsprocessen en hoogwaardige materialen garanderen ook op de lange termijn een excellente functie en uitstekende kwaliteit.

Alle individuele oplossingen kunnen zonder problemen met elkaar gecombineerd worden.

Daarnaast produceren wij ook compleet zelfstandige speciale oplossingen op maat. Anderen noemen dat *maximale individualiteit*, wij noemen het *unique4sun*. Graag nemen wij ook het projectmanagement van u over – van de planning via de afstemming op het architectonische totaalconcept tot de productie, logistiek en vakkundige installatie ter plekke. Want ook bij de service kiezen wij consequent voor kwaliteit. Zodat u niet alleen de mooiste, maar tevens de beste oplossing kunt verwachten.



Made in Germany. Met zorgvuldigheid en uiterste precisie.

Design

Onze zonnezeilsystemen overschaduwen alles – en dat meteen op het eerste gezicht.

»Het opbollende doekoppervlak schept een ruimtegevoel met een ongeëvenaarde sfeer van welbehagen.«

De drie productlijnen van C4sun verschillen duidelijk van elkaar – ze volgen echter allemaal een uniek constructieprincipe, dat ze onderscheidt van alle traditionele zonweringssystemen: hun opbollende doekoppervlak schept een ruimtegevoel met een ongeëvenaarde sfeer van welbehagen. Aan hun waardige uitstraling dragen eersteklas materialen zoals weerbestendig V2A-staal en verschillende mastuitvoeringen bij.

elips4sun: Het ellipsvormige model zorgt met zijn zijdelingse versmallingen voor een organische vormtaal – en heeft slechts één mast nodig.

square4sun: De perfecte oplossing voor een gelijkmatige, maximale zonwering van exclusieve buitenruimtes.

trapez4sun: De zeer individuele, zich consequent verjongende doekvorm vormt een aantrekkelijk contrast met een minimalistisch vormgegeven installatieomgeving.

Een buitengewone vorm voor een excellente functie: door de typische opbolling van het doek wordt regenwater zijdelings afgevoerd, windstoten worden flexibel opgevangen. Bij sterkere wind zorgt een speciaal ontwikkeld winddrukregelsysteem in de mast voor ontspanning. Voor de noodzakelijke compensatie zorgen decoratieve stenen bollen in mooie uitvoeringen of interne gewichten in de mast.

C4sun creëert met organische vormen esthetische accenten, maar kan dankzij tal van personaliseringsmogelijkheden harmonieus in bijna elke installatieomgeving worden opgenomen.

De bijzondere designkwaliteit maakt niet alleen veeleisende personen enthousiast, die waarde hechten aan een stijlvolle ambiance, maar overtuigt ook echte designprofessionals. Zo is onze productlijn elips4sun met de begeerde Red Dot Award 2014: Best of the Best alsmede met de R+T Innovationspreis 2015 Sonderpreis Design onderscheiden.



Meer dan mooie schijn: subliem design.



reddot award 2014
best of the best



elips4sun®

De organische vormtaal maakt het verschil – met opvallend silhouet en bekrond design.

»Onmiskenbare vorm met unieke functie.«

Het ellipsvormige model zorgt met zijn zijdelingse versmallingen voor een extravagante vormtaal, die zich opvallend onderscheidt van de uniforme look van traditionele zonnezeilsystemen. Deze vorm heeft echter nog een ander voordeel: hij is niet alleen ongebruikelijk, maar ook buitengewoon praktisch. Want de convexe randgeleiding maakt een breder zeildoekoppervlak mogelijk, dat eenvoudigweg meer bescherming biedt tegen zon en regen. Met slechts één mast bespaart het systeem bovendien bruikbare ruimte bij maximale bewegingsvrijheid in de schaduw.

Intelligente zonwering kan ook sterke wind en regen met stijl aan.

De Clouth-profielen, met de hand vervaardigde speciale profielen, maken het mogelijk dat het zeil vanzelf bol gaat staan. Regenwater wordt onmiddellijk zijdelings afgevoerd, windstoten worden flexibel opgevangen. Bij sterkere wind zorgt een speciaal ontwikkeld winddrukregelsysteem in de mast voor ontspanning.

Het resultaat: een unieke sfeer van welbehagen onder alle weersomstandigheden. Net als alle andere producten C4sun is ook ieder elips4sun zonnezeil een op maat gesneden, volautomatisch oprolbaar uniek exemplaar.

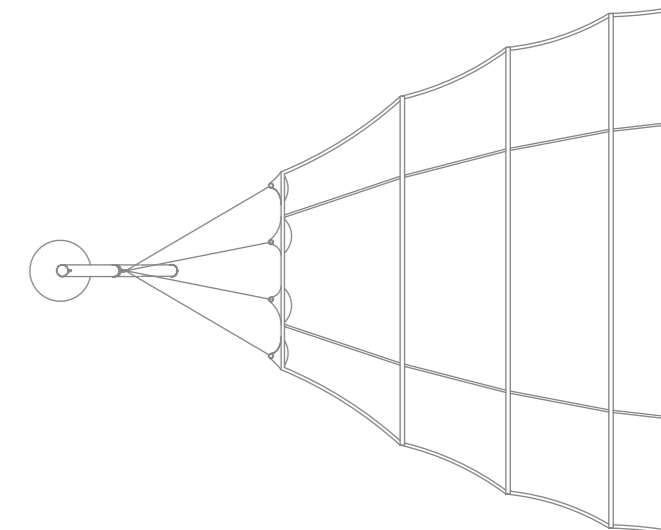

Een nieuwe vorm van geborgenheid.

Met zijn opvallende zijdelingse versmallingen onderscheidt het zonzeil elips4sun zich duidelijk van het design van traditionele systemen. Voor de ruimtebesparende constructie is slechts één spankoord en een enkele mast nodig. Ontdek een geheel nieuw gevoel van outdoor living en geniet van geborgenheid in zijn mooiste vorm.



Installatieonderdelen basisuitvoering

- V2A-mast AG101: Ø 101,6 mm, l 5.240 – 5.840 mm inclusief extern gewicht granietbol BRAVO
- in de mast liggend winddrukregelmechanisme
- doekas uit roestvrij staal 101,6 x 3 mm
- twee wandbevestigingen voor het monteren van de as
- buisaandrijving, aandrijfkabel, afstandsbediening
- zeil met Clouth-profielen en schroefspanningstechniek

Andere uitrustingsmogelijkheden vindt u in de hoofdstukken *Comfort* en *Personaliseringsopties*, andere mastvarianten met een meerprijs kunt u vinden op de volgende dubbele pagina.



Bekroond!

De vorm en functie van elips4sun zijn niet alleen overtuigend, maar letterlijk bekroond – en weliswaar met de **R+T Innovationspreis 2015 Sonderpreis Design** alsmede de **Red Dot Award 2014: Best of the Best**, een van de meest gerenommeerde designonderscheidingen ter wereld.



reddot award 2014
best of the best





AG101*



IG204



IG211

AG101* Ronde mast (Ø 101 mm) met intern winddrukregelmechanisme en extern gewicht, een granietbol in verschillende uitvoeringen.

IG204 Ronde mast (Ø 204 mm) met intern winddrukregelmechanisme en intern geleide gewichten.

IG211 Mast met vierhoekige doorsnede (211 x 211 mm), intern winddrukregelmechanisme en intern geleide gewichten.

Alle masten zijn tegen meerprijs ook in V4A-staal verkrijgbaar.

elips4sun mastuitvoering

| Type | AG101* | IG204 | IG211 |
|--------------------|--------------------------------|----------|----------|
| Gewicht | extern bol BRAVO inbegrepen | intern | intern |
| Montagehoek | 79°-hoek | 90°-hoek | 90°-hoek |

Afmetingen

| | | | |
|-----------------|---------------------|------------|--------------|
| Diameter | Ø 101,6 mm | Ø 204,0 mm | 211 x 211 mm |
| Hoogte | 5.240 - 5.850 mm | 3.000 mm | 3.000 mm |

Bevestigingsvarianten

| | | | |
|----------------------------------|---|----------------------------------|----------------------------------|
| Krinner schroef-fundament | ja | ja | ja |
| Betonfundament | Bodemhuls Ø 108 x 3 mm lengte: 700 mm | C4sun Flensplaat gebruiken | C4sun Flensplaat gebruiken |
| C4sun Cube | - | ja | ja |
| C4sun Wandbeugels | - | - | - |

* Inclusief bol BRAVO, andere bollen tegen meerprijs verkrijgbaar.

Zie hoofdstuk *Personaliseringsopties*.

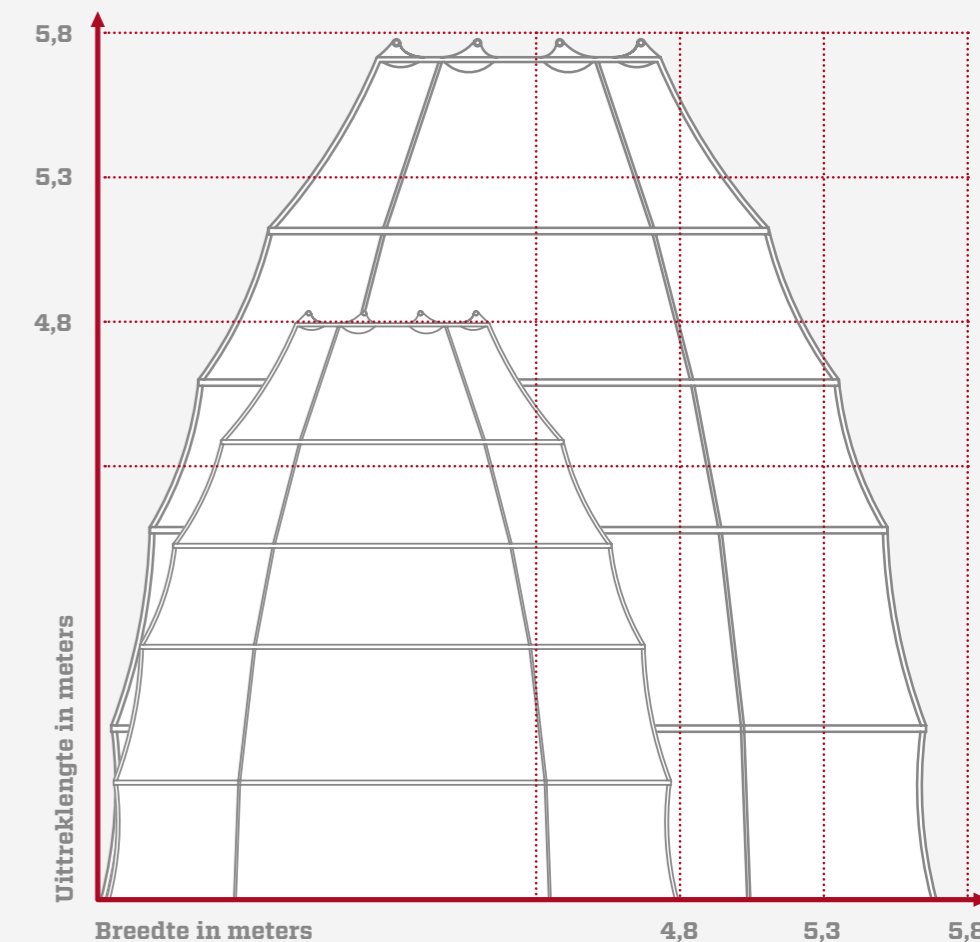

Individuele tussenmaten verkrijgbaar.

Voorwaarde: uitgetrokken maat groter dan/gelijk aan breedtemaat.

Overige afmetingen op aanvraag.

square4sun®

Innovatief zonnezeilsysteem in topvorm:
rechthoekig – en toch out-of-the-box!

»Een tijdloze klassieker:
uniek qua design – tot in het
kleinste detail doordacht.«

square4sun: de perfecte oplossing voor een gelijkmatige, maximale zonwering van luxe outdoor-zones. Alleen al door zijn exclusieve ruimtegevoel en de unieke sfeer van welbehagen leidt het opbollende doekoppervlak niet tot verveling. Daarbij komen verschillende masttypes, speciaal ontwikkelde winddrukregelsystemen en spanningsmogelijkheden, die een beslissende invloed hebben op de look. Zo kan ieder systeem aan zijn installatieomgeving worden aangepast. Het vanzelf bol gaan staan van het zeil ziet er niet alleen goed uit – het optimaliseert ook de bescherming tegen wind en weer. De vorming van ongewenste waterzakken wordt doeltreffend voorkomen, de constructie reageert zelfs op sterke wind met een superieure stabiliteit.

Toont karakter waar andere systemen neutraal blijven.

Uitgerold garanderen de zeer flexibele Clouth-profielen een opbollend doekoppervlak, dat bij het inrollen weer vlak op de as aansluit. Voorwaarde voor het gladde opwikkelen van een driedimensionaal tentdak – en een langdurig betrouwbare functie. De elegante mix van hoogwaardige materialen en intelligente technische detailoplossingen maakt van square4sun een echte tijdloze designklassieker.

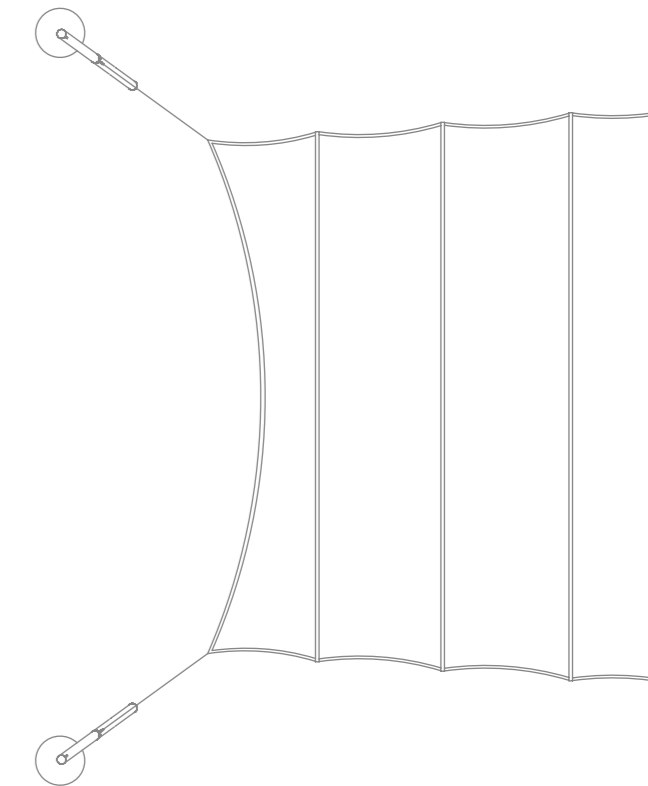

Rechte lijnen met een geheel eigen karakter.

square4sun is in verschillende uitvoeringen en maten leverbaar. Zo past hij zich individueel aan de architectuur en eisen van de installatieomgeving alsmede aan uw persoonlijke smaak aan. Vergeleken met traditionele producten bieden deze rechthoekige zeilen met hun grote doekoppervlak duidelijk meer schaduw, bescherming en stijl.



Installatieonderdelen basisuitvoering

- Twee V2A-masten AG101: Ø 101,6 mm, l 5.240 – 5.840 mm inclusief externe gewichten granietbol BRAVO
- in de mast liggend winddrukregelmechanisme
- doekas uit roestvrij staal 101,6 x 3 mm
- twee wandbevestigingen voor het monteren van de as
- buisaandrijving, aandrijfkabel, afstandsbediening
- zeil met Clouth-profielen en schroefspanningstechniek

Andere uitrustingsmogelijkheden vindt u in de hoofdstukken *Comfort* en *Personaliseringsopties*, andere mastvarianten met een meerprijs kunt u vinden op de volgende dubbele pagina.



Uniek – en dat meteen in twee varianten.

Om u bij de montage nog meer vrijheid te geven, is dit zeiltype er in twee modelvarianten, die van elkaar verschillen qua mastpositie en spankoordgeleiding: bij de variant square4sun cross zorgen licht diagonaal verschoven masten voor een stabiel doekoppervlak. Bij de square4sun line staan de masten aan de voorkant van het zeiloppervlak. De spanlijnen die daaruit ontstaan, zorgen voor het maximale effect van de convexe vorm van het zeil.



AG101* Ronde mast (Ø 101 mm) met intern winddrukregelmechanisme en extern gewicht, een granietbol in verschillende uitvoeringen.

IG101 Ronde mast (Ø 101 mm) met intern winddrukregelmechanisme en intern geleide gewichten.

IG204 Ronde mast (Ø 204 mm) met intern winddrukregelmechanisme en intern geleide gewichten.

IG211 Mast met vierhoekige doorsnede (211 x 211 mm), intern winddrukregelmechanisme en intern geleide gewichten.

Alle masten zijn tegen meerprijs ook in V4A-staal verkrijgbaar.

square4sun mastuitvoering

| Type | AG101* | IG101 | IG204 | IG211 |
|--------------------|-----------------------------------|----------|----------|----------|
| Gewicht | extern bol BRAVO inbegrepen | intern | intern | intern |
| Montagehoek | 79°-hoek | 90°-hoek | 90°-hoek | 90°-hoek |

Afmetingen

| | | | | |
|-----------------|----------------------------------|----------------------------------|------------|--------------|
| Diameter | Ø 101,6 mm | Ø 101,6 mm | Ø 204,0 mm | 211 x 211 mm |
| Hoogte | 4.500 mm 5.240 mm 5.850 mm | 4.500 mm 5.240 mm 5.850 mm | 3.000 mm | 3.000 mm |

Bevestigingsvarianten

| | | | | |
|----------------------------------|---|---|----------------------------------|----------------------------------|
| Krinner schroef-fundament | ja | ja | ja | ja |
| Betonfundament | Bodemhuls Ø 108 x 3 mm Lengte: 700 mm | Bodemhuls Ø 108 x 3 mm Lengte: 700 mm | C4sun Flensplaat gebruiken | C4sun Flensplaat gebruiken |
| C4sun Cube | - | - | ja | ja |
| C4sun Wandbeugels | - | ja | - | - |

* Inclusief bol BRAVO, andere bollen tegen meerprijs verkrijgbaar.

Zie hoofdstuk *Personaliseringsopties*.

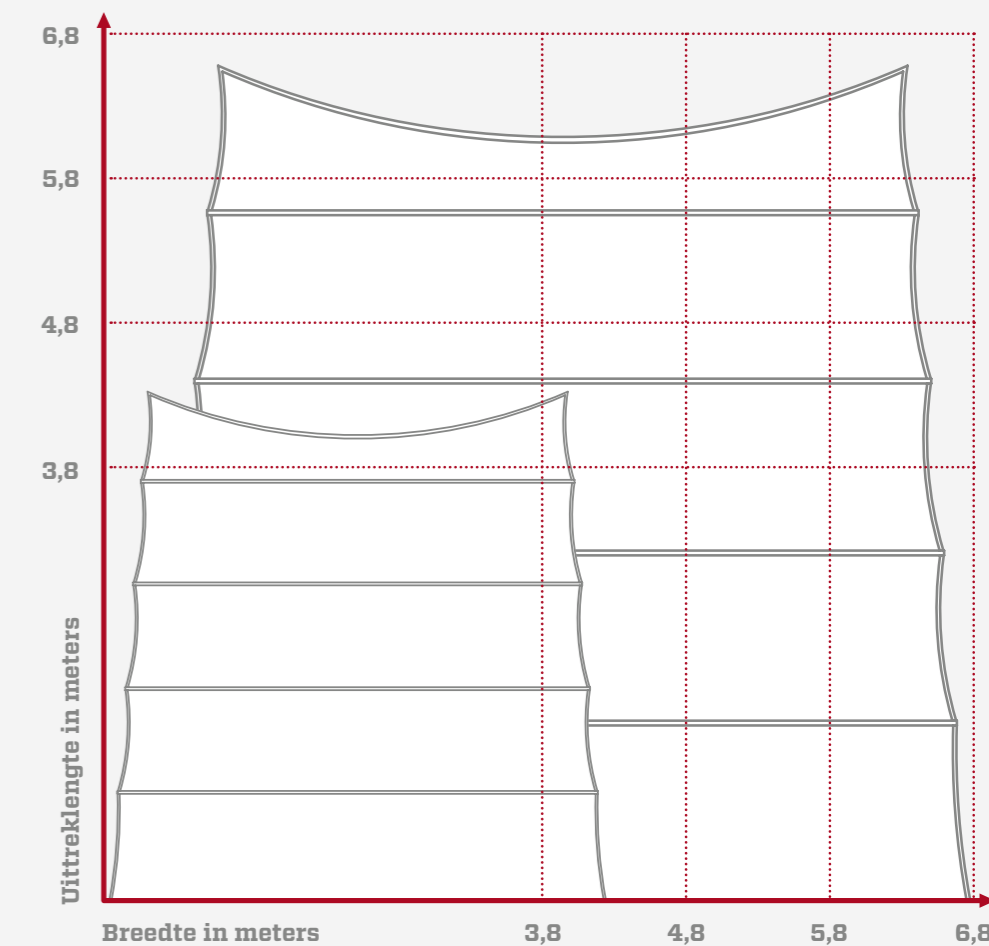

Individuele tussenmaten verkrijgbaar.

Overige afmetingen op aanvraag.



»Individualiteit is vandaag de dag de grootste luxe.«

trapez4sun®

Het beste recept tegen saaie momenten:
veel licht, lucht en inspiratie.

Dat geldt met name voor het C4sun productpalet. Het exclusieve trapez4sun zonnezeil overschaduw al op het eerste gezicht alle andere traditionele systemen. trapez4sun volgt ook wat het doekdesign betreft op unieke wijze uw smaak en uw vooruitstrevende persoonlijkheid. Het zeil verjongt zich consequent en vormt daarmee een aantrekkelijk contrast met minimalistische architectuur of een strak symmetrisch opbouwde installatieomgeving.

Zo wordt stijl een beleving.
Bij ieder weer.

Het trapeziumzeil werkt inspirerend met zijn uiterst persoonlijke vorm - en is de eerste keuze voor buitengewoon vormgegeven terrassen, die doeltreffend en esthetisch veeleisend in de schaduw gezet moeten worden. Volautomatisch uitrolbaar, transformeert de unieke sfeer van welbehagen onder het opbollende doekoppervlak iedere minuut buiten in een kostbare beleving. En dat bij ieder weertype. Regenwater wordt betrouwbaar afgevoerd. Aan de wind biedt het systeem met de perfecte balans tussen flexibiliteit en stabiliteit een superieure weerstand. Als een van de meest innovatieve producten op de markt kan trapez4sun - net als alle andere C4sun systemen - zonder problemen in moderne Smart-Home-oplossingen worden geïntegreerd.

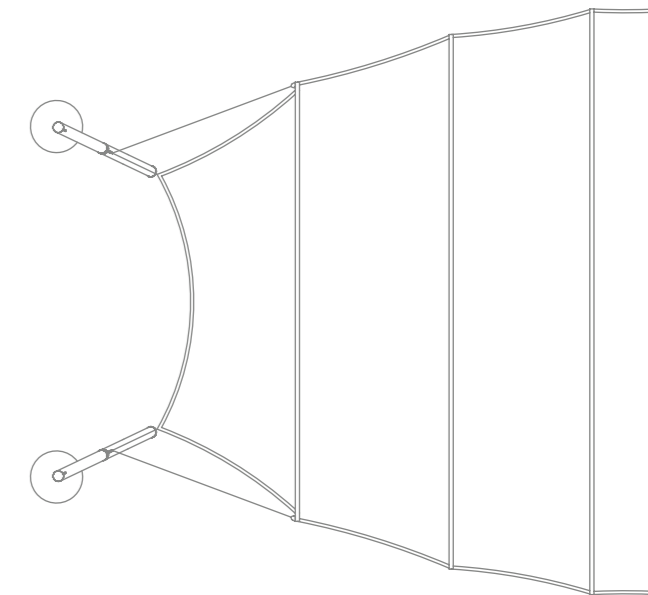

Aantrekkelijke vormen inspireren – en nieuwe perspectieven openen zich.

In plaats van trends te volgen, zorgt C4sun liever voor nieuwe maatstaven. Met innovatieve ideeën en buitengewone oplossingen zoals trapez4sun – een inspirerend zonnezeil, dat met zijn vorm nieuwe horizonten opent. Ideaal voor iedereen die buiten niet alleen zijn tijd wil doorbrengen, maar unieke momenten wil beleven.



Installatieonderdelen basisuitvoering

- Twee V2A-masten AG101: Ø 101,6 mm, l 5.240 – 5.840 mm inclusief externe gewichten granietbol BRAVO
- in de mast liggend winddrukregelmechanisme
- doekas uit roestvrij staal 101,6 x 3 mm
- twee wandbevestigingen voor het monteren van de as
- buisaandrijving, aandrijfkabel, afstandsbediening
- zeil met Clouth-profielen en schroefspanningstechniek

Andere uitrustingsmogelijkheden vindt u in de hoofdstukken *Comfort* en *Personaliseringsopties*, andere mastvarianten met een meerprijs kunt u vinden op de volgende dubbele pagina.

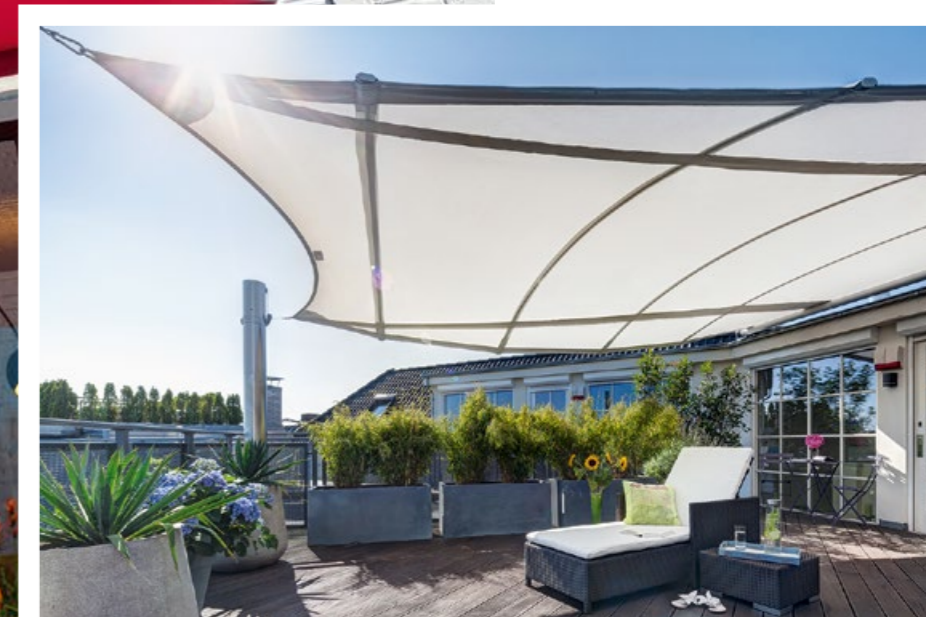

Met Smart-Home-oplossingen van Somfy en C4sun bent u vrij – waar u ook bent.

Met het TaHoma-systeem van Somfy, de wereldmarktleider voor huisautomatisering, heeft u altijd alles onder controle. Zo kunt u uw C4sun zonnezeilsysteem comfortabel via afstandsbediening, pc of smartphone-app besturen. Of laat het werk gewoon doen door de wind- en zonnensensor, die zijn taak 24 uur per dag betrouwbaar en adequaat vervult



AG101* Ronde mast (Ø 101 mm) met intern winddrukregelmechanisme en extern gewicht, een granietbol in verschillende uitvoeringen.

IG101 Ronde mast (Ø 101 mm) met intern winddrukregelmechanisme en intern geleide gewichten.

IG204 Ronde mast (Ø 204 mm) met intern winddrukregelmechanisme en intern geleide gewichten.

IG211 Mast met vierhoekige doorsnede (211 x 211 mm), intern winddrukregelmechanisme en intern geleide gewichten.

Alle masten zijn tegen meerprijs ook in V4A-staal verkrijgbaar.

trapez4sun mastuitvoering

| Type | AG101* | IG101 | IG204 | IG211 |
|--------------------|--------------------------------|----------|----------|----------|
| Gewicht | extern bol BRAVO inbegrepen | intern | intern | intern |
| Montagehoek | 79°-hoek | 90°-hoek | 90°-hoek | 90°-hoek |

Afmetingen

| | | | | |
|-----------------|----------------------------------|----------------------------------|------------|--------------|
| Diameter | Ø 101,6 mm | Ø 101,6 mm | Ø 204,0 mm | 211 x 211 mm |
| Hoogte | 4.500 mm 5.240 mm 5.850 mm | 4.500 mm 5.240 mm 5.850 mm | 3.000 mm | 3.000 mm |

Bevestigingsvarianten

| | | | | |
|----------------------------------|---|---|----------------------------------|----------------------------------|
| Krinner schroef-fundament | ja | ja | ja | ja |
| Betonfundament | Bodemhuls Ø 108 x 3 mm Lengte: 700 mm | Bodemhuls Ø 108 x 3 mm Lengte: 700 mm | C4sun Flensplaat gebruiken | C4sun Flensplaat gebruiken |
| C4sun Cube | - | - | ja | ja |
| C4sun Wandbeugels | - | ja | - | - |

* Inclusief bol BRAVO, andere bollen tegen meerprijs verkrijgbaar.

Zie hoofdstuk *Personaliseringsopties*.

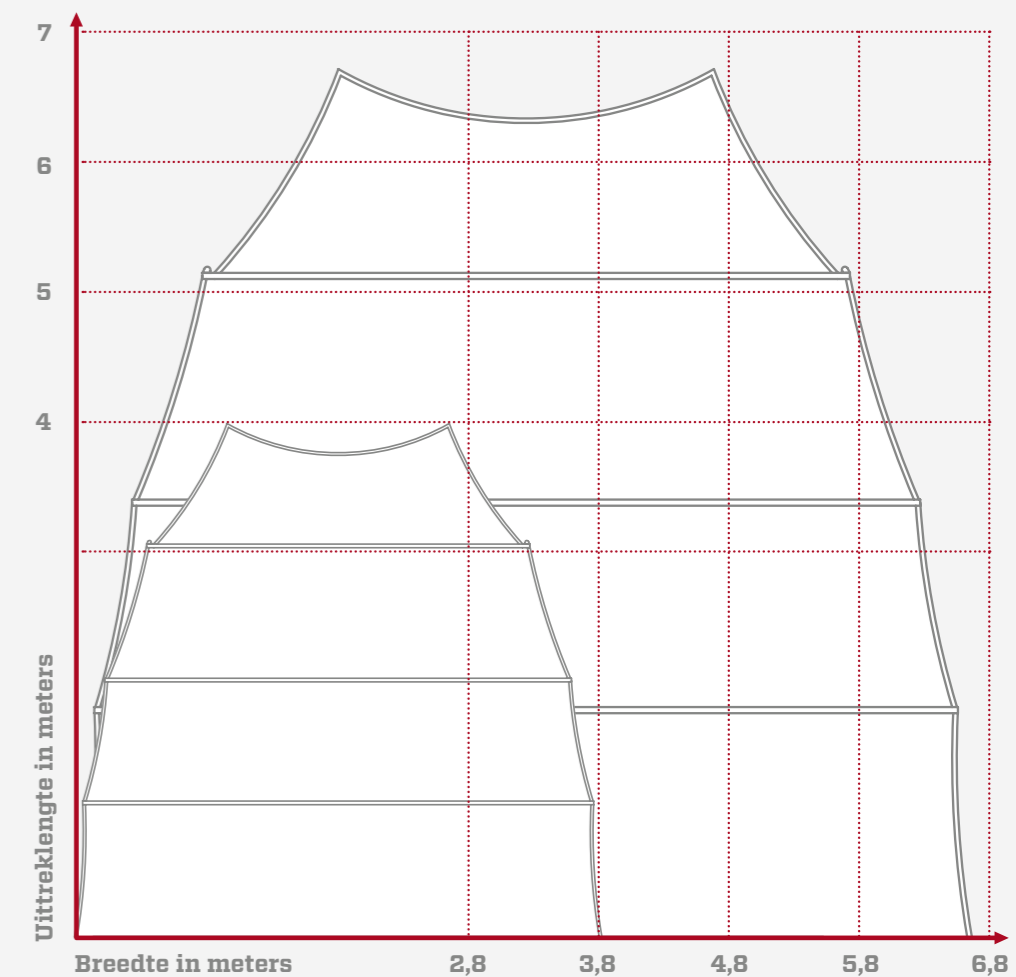

Individuele tussenmaten verkrijgbaar.

Voorwaarde: uitgetrokken maat groter dan/gelijk aan breedtemaat.

Overige afmetingen op aanvraag.

unique4sun®

Net zo uniek als uw persoonlijkheid –
perfect op uw eisen toegesneden.

»Zo wordt individualiteit omgezet
in een high-end-oplossing.«



Wie liever zelf de norm stelt in plaats van tevreden te zijn met standaard oplossingen, heeft in C4sun de juiste partner gevonden voor zonweringsconcepten op maat.

Hoe hoger uw eisen zijn, des te professioneler moeten advies, planning, afstemming en uitvoering zijn. Alleen zo verandert maximale individualiteit in een optimale oplossing, die alles langdurig en betrouwbaar in de schaduw stelt.

Daarbij profiteert u van de grote ervaring, die wij hebben opgedaan in het kader van de productontwikkeling en kwaliteitsverbetering. Dat heeft betrekking op constructiespecifieke eigenschappen en bijzonderheden en ook op designs, materialen en de gebruikte technologieën. Alleen wie de sterke punten van de diverse componenten zoals winddrukregelsystemen, aandrijfmogelijkheden en besturingsopties uit de praktijk kent, komt sneller tot de beste oplossing.



Voor bijna iedere omgeving en alle eisen
een op maat gesneden oplossing: unique4sun.

Of het nu gaat om een combinatie of om een compleet nieuwe constructie: Aan u de keuze!

Alternatieve, buitengewone zonweringsconcepten ontstaan al door het vrij combineren van onze bestaande productlijnen elips4sun, square4sun en trapez4sun alsmede door het gebruik van op maat gesneden installatie- en montageoplossingen. Als daarmee het gewenste doel nog niet bereikt wordt, ontwikkelen wij in nauwe samenwerking met u, uw architecten of uw bouwuitvoering ook geheel nieuwe, unieke zonweringsconcepten en -constructies.

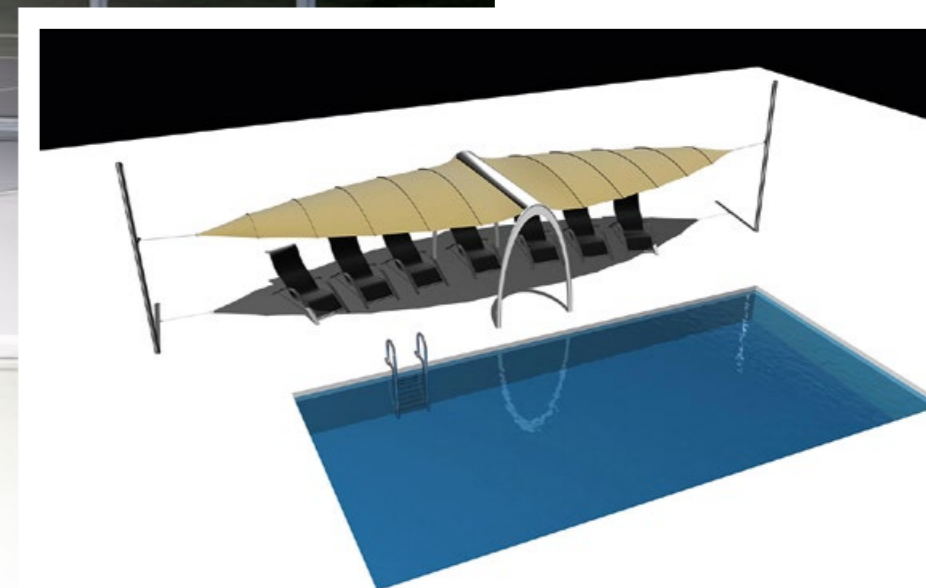
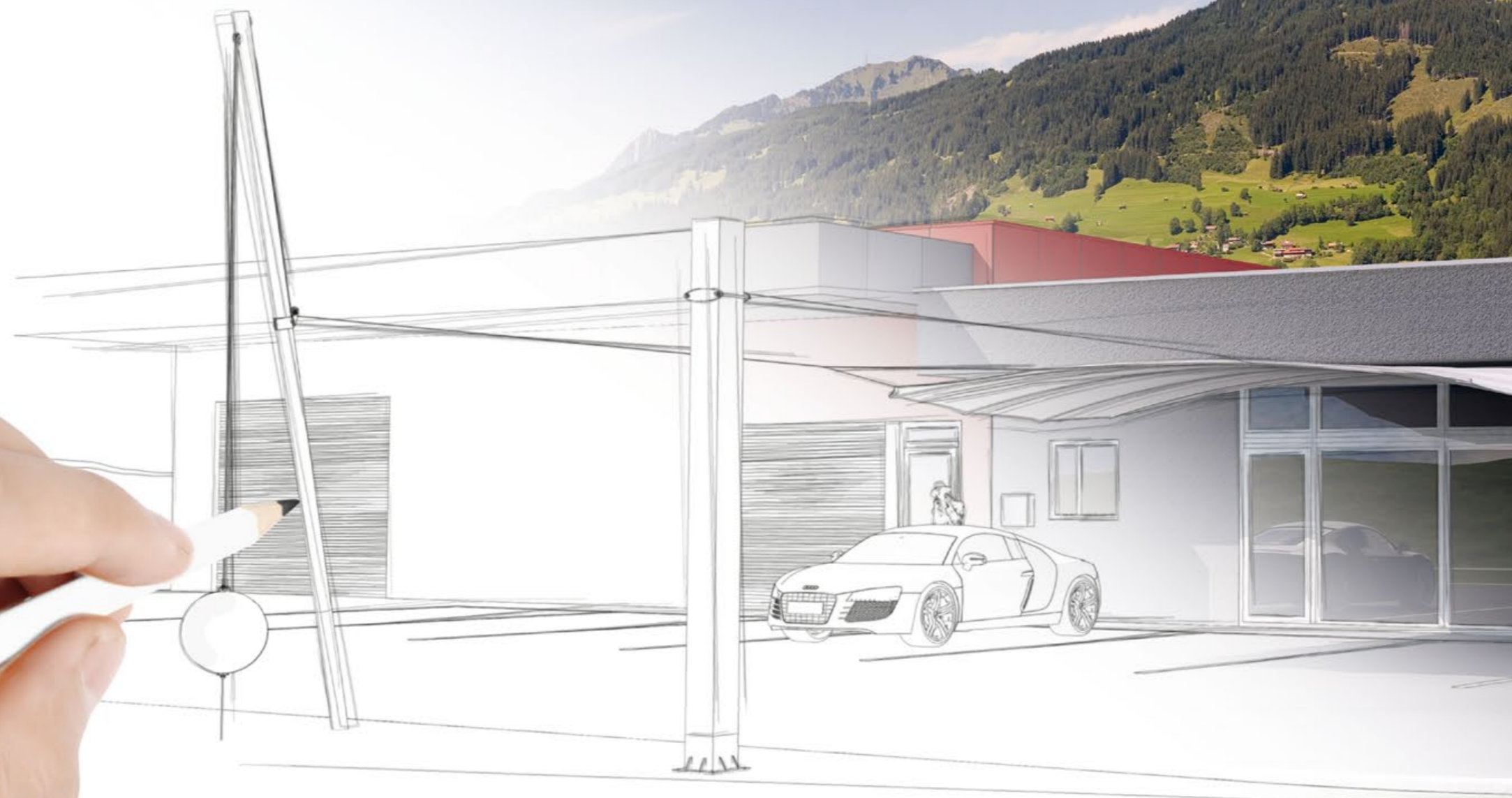

Daarbij adviseren wij u bij alle fases van het proces – competent en persoonlijk. Ons dienstenpakket omvat de behoeftepeiling ter plekke net als het advies betreffende de technische mogelijkheden, via de naadloze integratie in het architectonische totaalconcept tot de transportlogistiek, de deskundige installatie ter plekke en de introductie in de vakkundige bediening, verzorging en onderhoud van uw C4sun systeem.

U kunt bij onze services – net als bij onze producten – vertrouwen op uitstekende kwaliteit. Neem contact op met ons. Wij stellen graag een persoonlijke offerte voor u op.

Comfort

Ontspannen genieten van de kostbare tijd buiten – pure luxe die bij C4sun standaard is.

»Zodat u zich volledig kunt ontspannen, hebben wij ons al met alle essentiële zaken beziggehouden.«

Met een constructieprincipe dat uniek is in zijn soort en fascinerende detailoplossingen maken wij het u in ieder opzicht makkelijk. U kunt gerust ontspannen! Bijvoorbeeld bij de bediening: één druk op de knop van de afstandsbediening of de wandzender is al voldoende – en het zeil wordt betrouwbaar opgesteld. Daarbij wordt uw buitenzone een exclusief podium, schaduw een fascinerende belevenis. Terwijl het zeil van de doekas afrolt, worden de Clouth-profielen, in het zeil gefixeerde speciale profielen, automatisch opgesteld – en zorgen met de opbolling van het doekoppervlak voor een ongeëvenaarde sfeer van welbehagen. Automatisch.

Optimaal tegen de zon beschermd, kunt u ook minder fraai weer rustig tegemoetzien. Regenwater wordt door de convexe vorm van het »dak« meteen zijdelings afgevoerd, windstoten worden door de Clouth-profielen en het speciaal ontwikkelde winddrukregelsysteem elegant opgevangen. Maximaal comfort wordt hoe dan ook gegarandeerd: Bij hoge windsterktes, als de ruige kracht van de wind de veiligheid van mens en constructie in gevaar dreigt te brengen, trekt het zeil automatisch in.

Comfortabel – ook als het om het onderhoud gaat.

Hoogwaardige, extreem weerbestendige materialen, het gebruik van beproefde technische componenten en de robuuste totale constructie beperken de onderhoudskosten tot een minimum. Hierdoor wordt op de lange termijn een esthetische look en een betrouwbare werking gegarandeerd. Zodat u zich steeds op het essentiële kunt concentreren: het met stijl genieten van uw kostbare tijd buiten.



Optionele componenten zoals deze windsensor van Somfy bieden comfort in topvorm.

»Kan ultiem comfort eigenlijk nog verbeterd worden?«

Deze vraag kunnen wij met een eenduidig "ja" beantwoorden - en ook met slimme comfort-opties, die het leven voor u nog comfortabeler maken. En dat zelfs wanneer u niet eens thuis bent.



Somfy io-homecontrol

- motor Sunea 60 io 120/12
- handzender Situo Mobile io
- windautomaat Eolis WireFree io
- zonautomaat Sunis WireFree io
- Sensor Box io
- wandzender Smoove 1 io
- TaHoma Box



Hand- en wandzender
io-homecontrol

Zodat u zich ook in de auto, op het werk of tijdens uw vakantie aan het einde van de wereld helemaal kunt ontspannen, bieden wij zinvolle extra uitrustingen voor onze zonweringssystemen aan, waarmee de basisfuncties mobiel toegankelijk zijn. Daaronder valt de naadloze integratie van geschikte aandrijf- en besturingscomponenten in bestaande BUS-huisautomatiseringssystemen of in het Smart-Home-systeem TaHoma van Somfy, dat via het beproefde io-homecontrol radiosysteem met de aangesloten componenten communiceert. Zo kunt u ieder C4sun zonneseil via app controleren en besturen. Heel comfortabel met behulp van tablet, notebook, pc of smartphone. Wanneer u maar wilt. Waar u ook bent.

U kunt de controle echter ook via RTS-zendstandaard in eigen hand nemen - of aan het systeem overlaten. Zo controleert de optionele wind- en zonneseil Soliris permanent de zonnestraling en de windsterkte. Als de geprogrammeerde waarden overschreden worden, wordt het zeil automatisch in- of uitgetrokken. Voor meer veiligheid en een perfect klimaat.

Somfy RTS-systeem

- motor Altus 60 RTS 120/12
- handzender Telis 16 RTS
- zon- en windautomaat Soliris Sensor

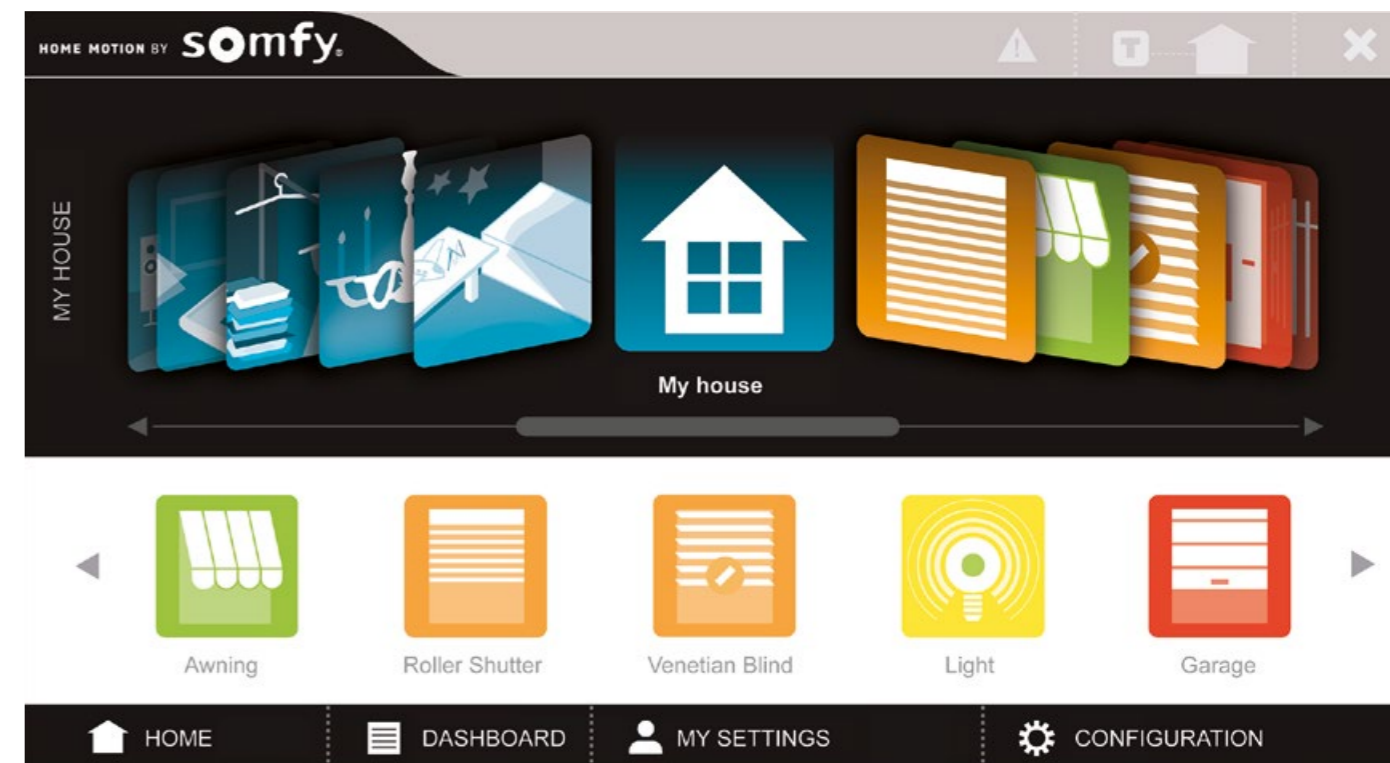

Techniek

Wij hebben tot in het kleinste detail over alles nagedacht, zodat u zich geen zorgen meer hoeft te maken.

»De meest complexe opdracht: alles moet heel eenvoudig functioneren.«

In de loop van de productontwikkeling moesten wij vaak nieuwe wegen inslaan, continu goede punten verder verbeteren en soms zelfs volkomen nieuwe oplossingen vinden voor schijnbaar onoplosbare problemen. Vandaag de dag kunnen wij met trots stellen dat wij alle taken tot een goed einde hebben gebracht – en dat de vaak moeizame weg de moeite waard was. Want als u nu kiest voor een systeem van C4sun, hoeft u zich eigenlijk niet meer met de technische details bezig te houden. U kunt zich nu heel eenvoudig op de essentie concentreren: onbekommerd genieten van iedere minuut van uw kostbare tijd buiten. Met een zonnezeil, dat een buitengewone esthetiek elegant koppelt aan de excellente functie en het hoogste comfort. Volautomatisch. Betrouwbaar. Robuust. Veilig.

Waar anderen dwarsliggen, blijven deze overeind: de Clouth-profielen.

De sleutel tot de unieke C4sun sfeer van welbehagen zijn de uiterst flexibele Clouth-profielen, die dwars op de uittrekrichting in het doek zijn gefixeerd. Ongerold sluiten deze met de hand vervaardigde speciale profielen ruimtebesparend op de doek aan. Afgerold worden ze door de hoge eigen spanning automatisch opgesteld – en laten

ze zo het doekdak bol staan. Wind wordt flexibel opvangen, regen heeft geen kans meer om zich in waterzakken op te hopen. Enkel bij sneeuwval raden wij aan om het zonnezeil in te trekken.

De verstandigste geeft toe.

In de mast zorgt een speciaal ontwikkeld takelsysteem voor een betrouwbare winddrukregeling. De noodzakelijke compensatie wordt mogelijk gemaakt door de intern geleide gewichten of de goed zichtbare, decoratieve granietbol. Hoogwaardige speciale componenten zoals glijdend gelagerde omkeerrollen zorgen ervoor dat het complexe mechanisme zelfs bij sterke windstoten geen onaangename geluiden veroorzaakt. Indien nodig neemt het zeil de wind alle mogelijke grip – en rolt het zich volautomatisch op.

Alles onder controle.

Onze motivatie is van oudsher, u in ieder opzicht de beste oplossing te bieden. Daarom werken wij bij de aandrijving en besturingstechniek samen met Becker en Somfy. De beproefde componenten van de wereldmarktleider Somfy zoals asmotoren, bedieningselementen en controlesensoren – maar ook de veeleisende Smart-Home-oplossingen – voldoen zelfs aan de hoogste eisen wat betreft prestatievermogen, betrouwbaarheid en veiligheid.

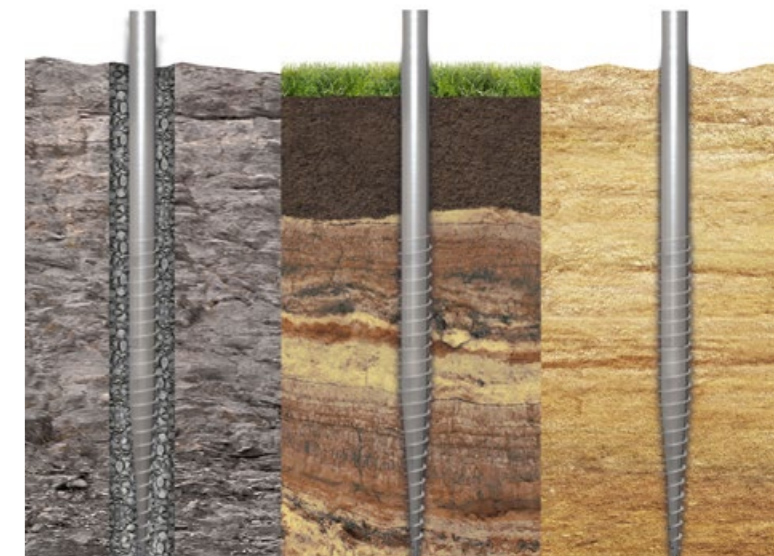

De ideale oplossing voor elke ondergrond: schroeffundamente van Krinner.

Vrije keuze: altijd de beste oplossing!

Elke ondergrond is anders. Mocht de bodemgesteldheid zelfs binnen een apart van schaduw te voorzien oppervlak variëren, omdat er bijvoorbeeld verschillende oppervlaktematerialen gemonteerd zijn, kunnen alle hier beschreven bevestigingstypes op aanvraag ook vrij worden gecombineerd.

Indien nodig ontwikkelen wij voor u graag een individueel, speciaal op uw installatieomgeving afgestemd montageconcept. Op deze manier leidt maximale individualiteit bij een vakkundige installatie tot een optimaal resultaat.

Algemene installatieaanwijzingen.

Voorwaarde voor een veilige werking is de installatie door gekwalificeerd vakpersoneel. Voor de montage van de doekas direct aan het huis is het plaatsen van twee houders voldoende - individueel vervaardigde wandhoeken uit roestvrij staal inclusief asopname.

Als een montage direct aan de wand niet mogelijk is, vinden wij samen met u een op maat gesneden oplossing voor uw installatieomgeving. Voor de opbouw van een vrijstaand systeem bieden wij u ook individuele, perfect op onze zonnezeilen afgestemde installatieoplossingen aan.

C4sun Cube.

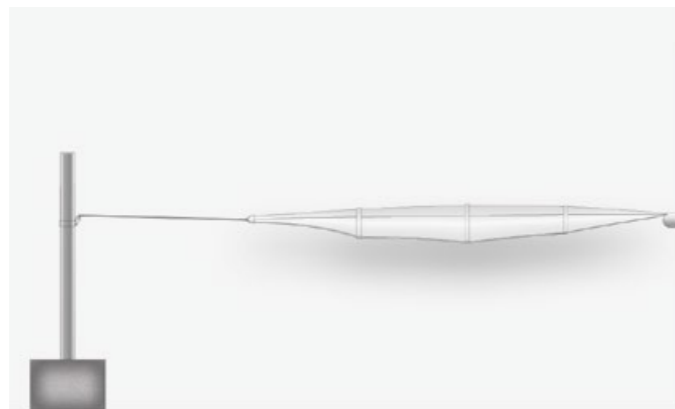

De ideale oplossing voor terrasoppervlakken, in het bijzonder dakterrassen. Onze Cubes zijn 80 x 80 x 40 centimeter groot en kunnen overal op egale oppervlakken gepositioneerd worden. Voor de zekerheid worden ze met gewichten van max. 400 kilogram verzwaard of in de bodem verankerd. Aan u de keuze: of het nu is voor een zitgelegenheid of voor plantenbakken - onze Cubes overtuigen niet alleen vanwege hun feitelijke taak, maar ook door hun maximale functionaliteit.

C4sun wandbeugel.

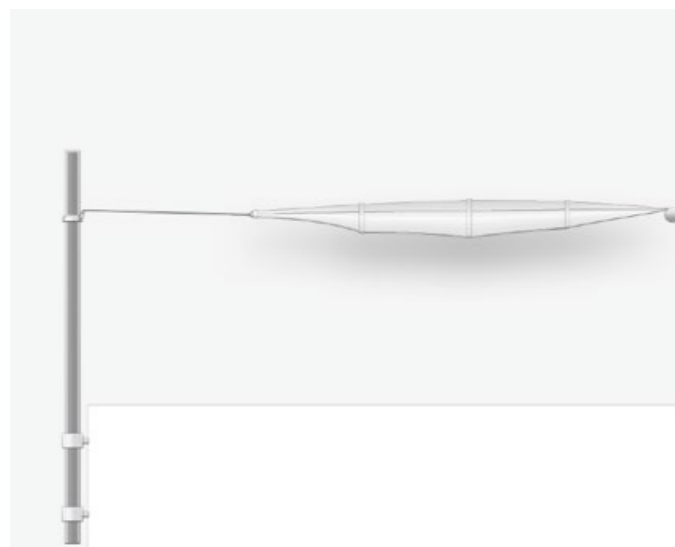

Met wandbeugels worden mastinstallaties parallel, schoon en veilig aan een bestaande wand of muur bevestigd. Dat garandeert maximale bewegingsvrijheid - het van schaduw te voorziene oppervlak kan onbeperkt worden gebruikt.

Krinner schroeffundament.



De masten worden snel en schoon met behulp van schroeffundamenten gemonteerd. De gepatenteerde bevestiging van de onderneming Krinner uit Duitsland is een zeer goed alternatief voor een betonfundament. Met een speciale uitrusting worden de schroeffundamenten binnen de kortste tijd in de grond geboord. Doordat de grond naar de zijkant wordt verplaatst en zo wordt gecompriëerd, wordt de nodige stabiliteit gecreëerd. Complex grondwerk is zodoende niet nodig. Vergeleken met het betonfundament is deze procedure uiterst tijdsbesparend, milieuvriendelijk en schoon.

C4sun flensplaat.

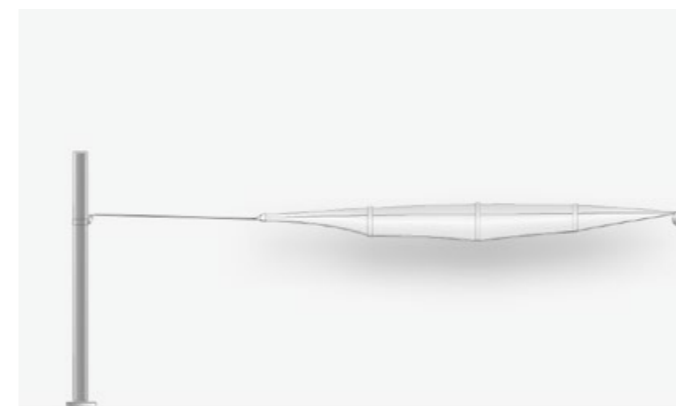

De bodemflensplaten zijn de eerste keuze, wanneer u mastinstallaties op een bestaand fundament of een vlakke ondergrond wilt positioneren. Deze oplossing is ideaal voor de installatie van een zonnezeilsysteem op bestaande terrasvloeren.



Standaardkleuren

C4sun gebruikt voor de zeilen uitsluitend WeatherMax 80 – een stof van zware kwaliteit, die ademend en toch extreem waterdicht is. Met een doekgewicht van 270 g/m² koppelt hij een hoge scheurbestendigheid en een optimaal elastisch gedrag aan excellente briljante kleuren en kleurechtheid. WeatherMax 80 is schimmelwerend en biedt optimale verblindings- en UV-bescherming.

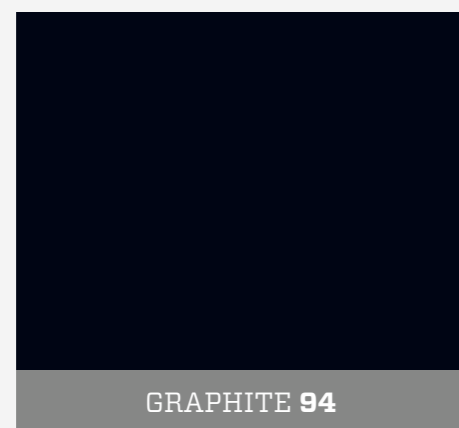
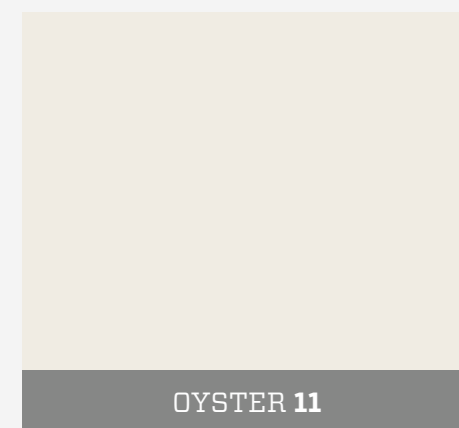
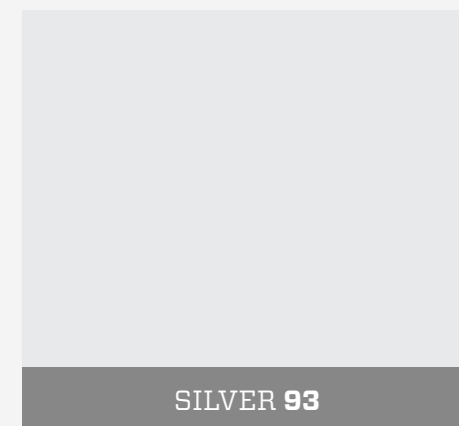

Speciale kleuren

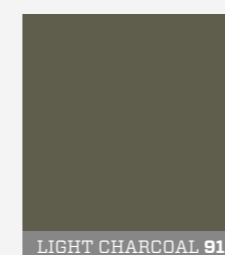
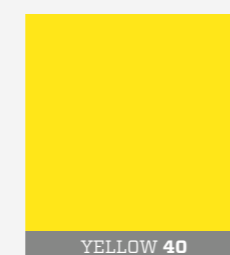
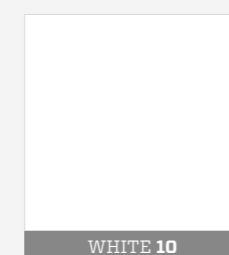
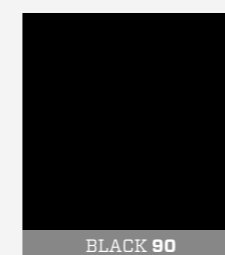
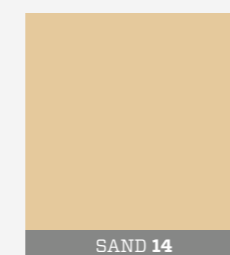
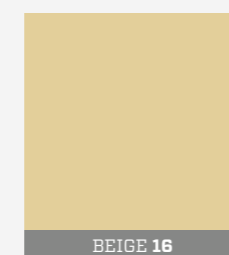

Personaliseringsopties

Ieder zonnezeil van C4sun is al een uniek exemplaar, dat u op aanvraag nog verder kunt personaliseren.

Ieder C4sun zonnezeil wordt precies op het gewenste formaat op maat gesneden. Naast de vier standaardkleuren zijn er nog 16 kleuropties, waarmee uw zonnezeil optimaal aan de installatieomgeving en uw individuele eisen kan worden aangepast. De linkerkant dient als oriëntatiehulp – voor de bindende kleurkeuze kunt u onze map met doekmonsters aanvragen.

Ook bij de keuze van masten heeft u meerdere opties. Details daarover vindt u op de Info-pagina's van de desbetreffende productlijn. Voor de mast AG101 met extern gewicht bieden wij als alternatief voor de basisuitvoering BRAVO-bol andere hoogwaardige bolvarianten aan, die op deze pagina zijn afgebeeld.

Een ruime keuze heeft u ook bij de configuratie van uw individuele besturings- en bedieningsconcept, dat wij u op de Comfort-pagina's presenteren. Wij adviseren u graag uitvoerig over de voordelen van de beschikbare systemen en componenten.



Granietbol
BRAVO



Granietbol
SOL



Granietbol
GALA



Granietbol
NERO

Onderneming

C4sun neemt het innovatieleiderschap over – met hightech, knowhow en passie.

»Alle succesverhalen beginnen op dezelfde plek. In ons hoofd.«

Alles begon in 2011 met de uitvinding van het concept C4sun. Het principe: een zeer esthetisch zonzeil met elegante 3D-opbolling, volautomatisch in- en uitrolbaar. Een op maat gesneden oplossing voor luxueuze terrassen en representatieve outdoor-zones, die door het innovatieve design en een volkomen nieuw, exclusief ruimtegevoel al het andere in de schaduw stelt.

Met volle kracht, grote creativiteit en ongebruikelijke oplossingen naar het doel.

Om het idee klaar te maken voor de seriële productie begeleidt Joh. Clouth, door de eigenaar geleide leverancier van de papierindustrie en wereldmarktleider uit Hückeswagen, vanaf 2011 de organisatie van de onderneming. Naast kapitaal vloeien geconcentreerde knowhow en veel passie in de verdere ontwikkeling van product, processen en productie. Sleutelementen van het zonzeil zijn de Clouth-profielen – met de hand vervaardigde speciale profielen, die het automatisch opstellen van het zeil mogelijk maken.

Klaar voor een zonnige toekomst.

Sinds 2014 is C4sun GmbH optimaal voor de globale markt opgesteld. Met een uniek productportfolio, individuele projectgerelateerde diensten, een eigen productie in het atelier in Hückeswagen en een met succes groeiend netwerk van exclusieve zakenpartners in binnen- en buitenland – alsmede de onvoorwaardelijke ondersteuning van een echte global player: de ondernemingsgroep Joh. Clouth.



Kwaliteit voelt zich thuis in Duitsland – ons atelier in Hückeswagen.

De mooiste vormen van schaduw:

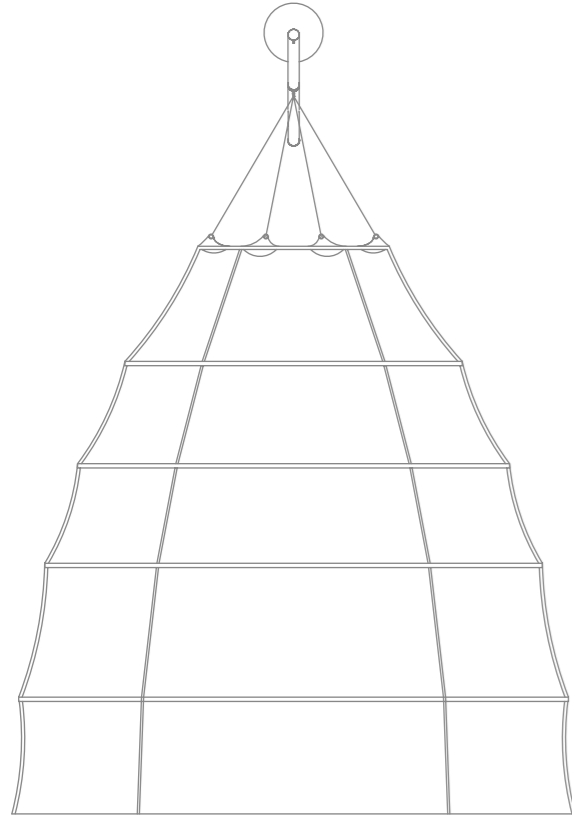

elips4sun®

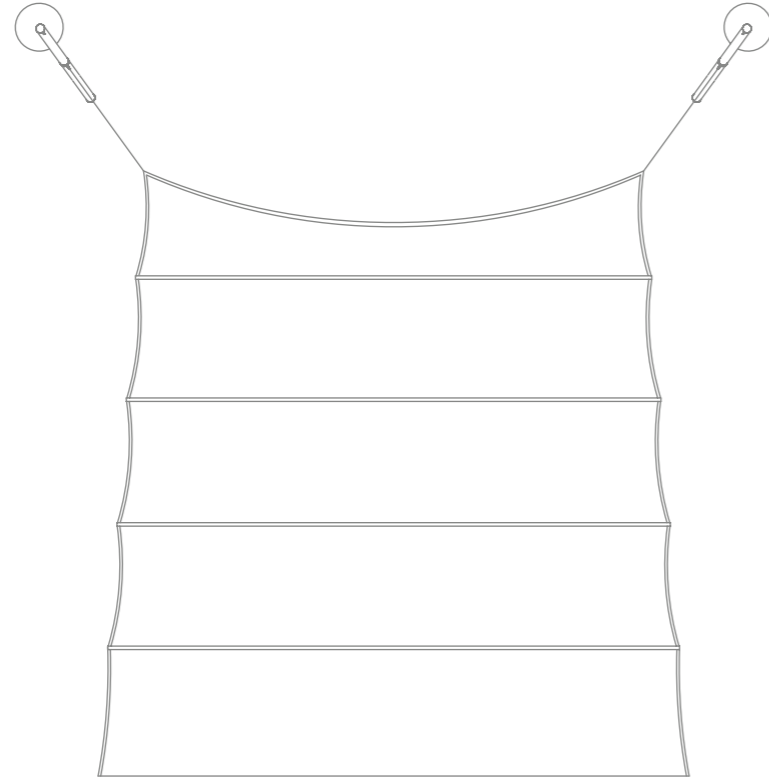

square4sun®

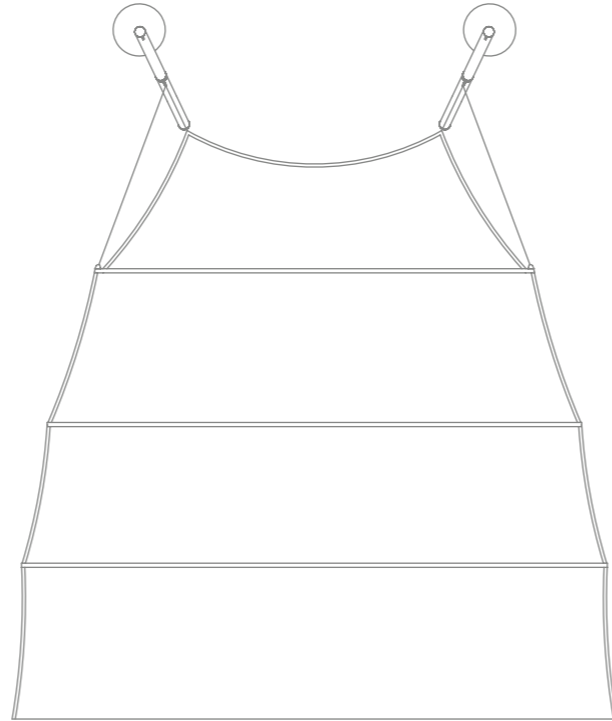

trapez4sun®

C4sun GmbH

Johann-Clouth-Str. 4 | D-42499 Hückeswagen | Germany

Tel +49 (0)2192 853 550 | **Fax** +49 (0)2192 853 599

info@c4sun.de | www.c4sun.de