

Textilscreens

zipSCREEN®.2 | RA zipSCREEN | rollSCREEN®.2

convostomo



Afb. zipSCREEN.2
(Basis QUADRO)

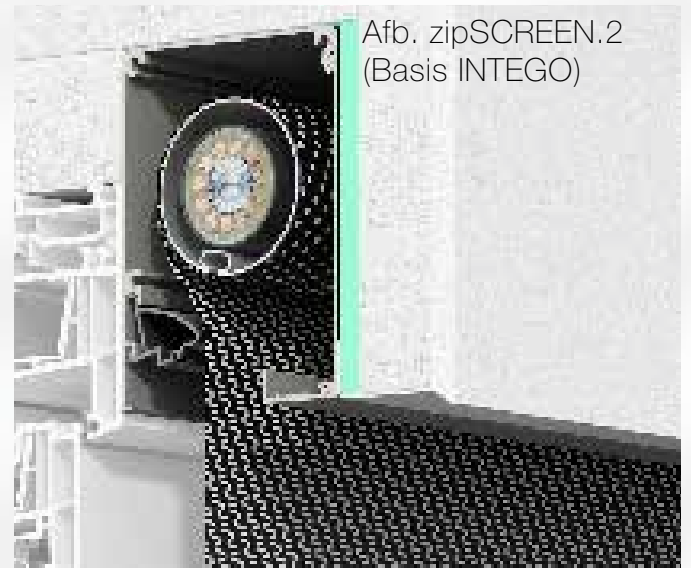

Afb. zipSCREEN.2
(Basis INTEGO)

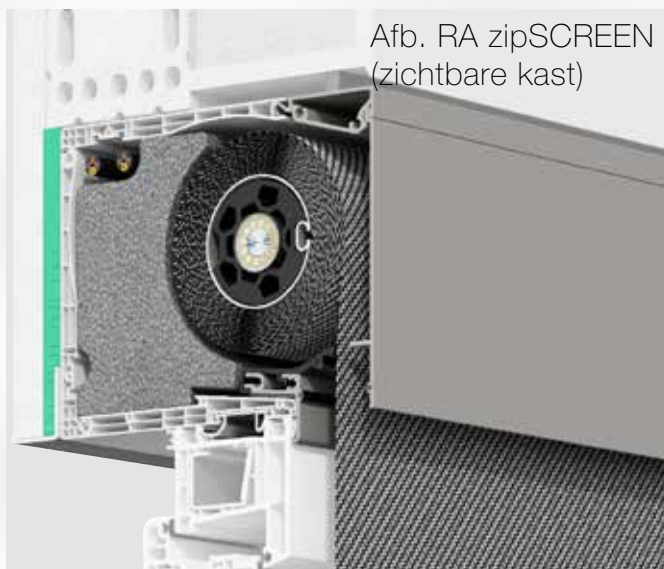

Afb. RA zipSCREEN
(zichtbare kast)



Afb. rollSCREEN.2
(Basis RONDO)

- Absolute Topkwaliteit – made in Germany
- Uitermate geschikte zonwering voor grote oppervlakken tot 18 m²
- Hoge windstabiliteit door ritssluitingen¹
- Vrij doorzicht naar buiten, weinig doorzicht naar binnen²
- Oplossing voor 90° volledig glazen hoek mogelijk



¹alleen zipSCREEN.2 en RA zipSCREEN | ²Afhankelijk van het type doek en dagdeel

De sterke punten van ROMA zipSCREEN.2

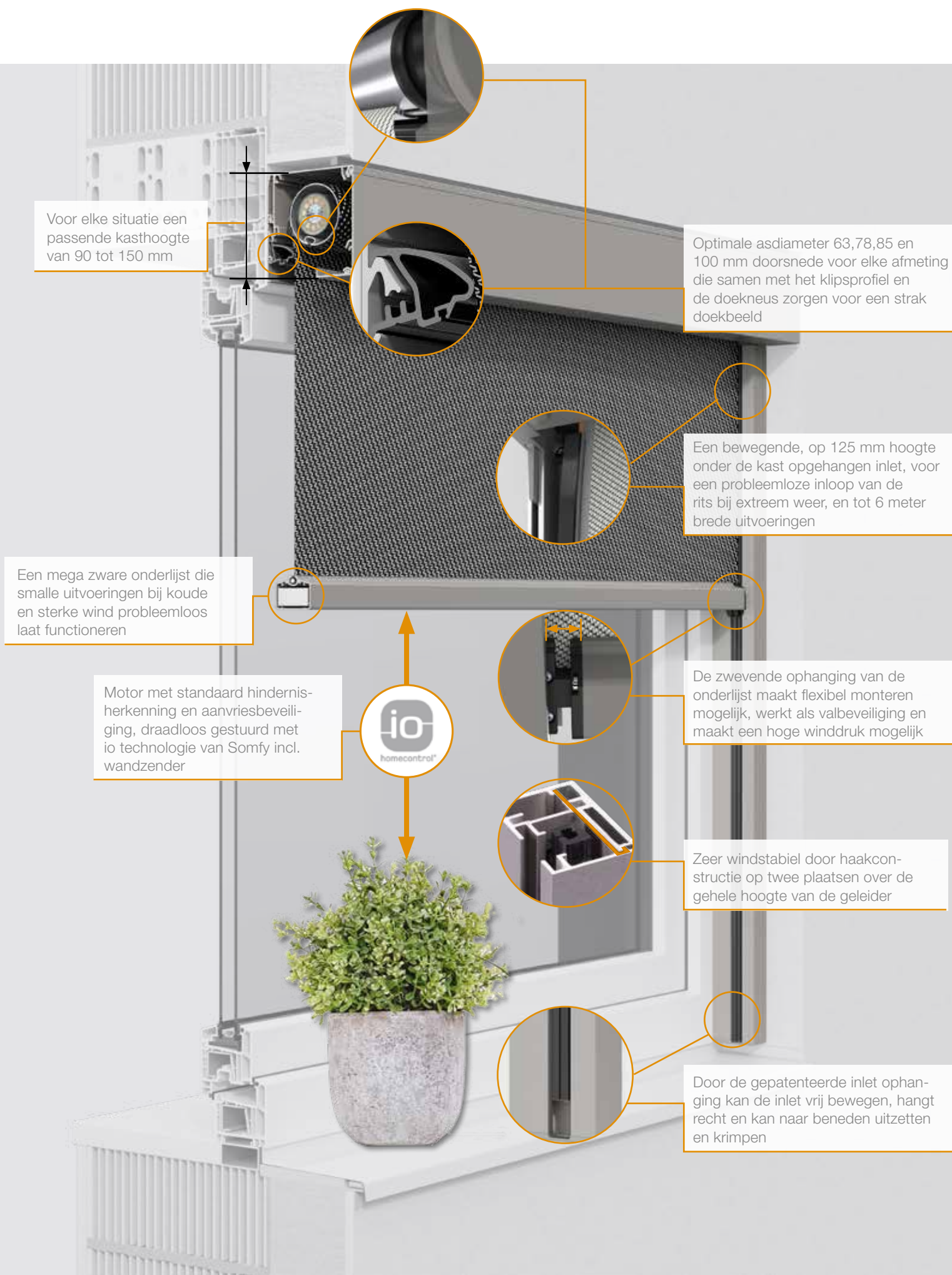

De sterke punten van de ROMA RA zipSCREEN

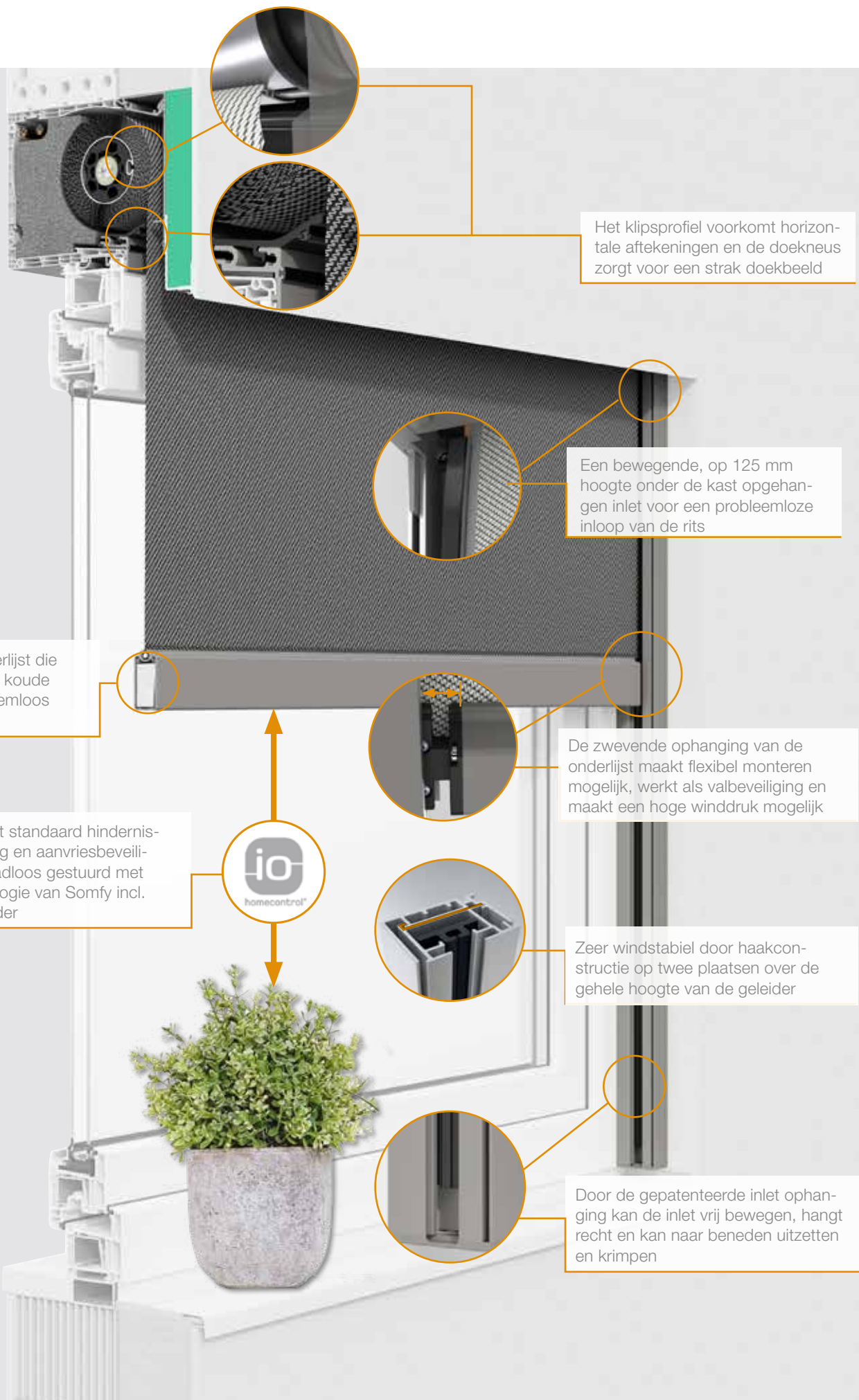

Het klipsprofiel voorkomt horizontale aftekeningen en de doekneus zorgt voor een strak doekbeeld

Een bewegende, op 125 mm hoogte onder de kast opgehangen inlet voor een probleemloze inloop van de rits

Een mega zware onderlijst die smalle uitvoeringen bij koude en sterke wind probleemloos laat functioneren

De zwevende ophanging van de onderlijst maakt flexibel monteren mogelijk, werkt als valbeveiliging en maakt een hoge winddruk mogelijk

Motor met standaard hindernis-herkenning en aanvriesbeveiliging, draadloos gestuurd met io technologie van Somfy incl. wandzender



Zeer windstabil door haakconstructie op twee plaatsen over de gehele hoogte van de geleider

Door de gepatenteerde inlet ophanging kan de inlet vrij bewegen, hangt recht en kan naar beneden uitzetten en krimpen

Stysteemkleuren: Kast, geleiders en onderlijst



Standaard kleuren:

Voor de ROMA screens zijn alle 209 Ral kleuren in mat en structuur standaard. Ook zijn 49 zijdeglans kleuren standaard beschikbaar. De uitvoering Hochwetterfest heeft een meerprijs.

De kwaliteit van het poedercoaten geven we weer in drie klassen:

Klasse 1 - Standaard

In deze standaard uitvoering mag de glansgraad in het eerste levensjaar van het product maximaal 50 % afnemen.

Klasse 2 - Hochwetterfest uitvoering

Bij deze uitvoering mag de glansgraad in de eerste drie levensjaren maximaal 50 % afnemen. Niet meer kwaliteit dus, alleen langer kleurvast.

Klasse 3 - Wordt in onze branche nooit gebruikt

Om deze reden werkt ROMA standaard met mat. Mat heeft een glansgraad van ongeveer 30 %. Zijdeglans 70 %, Hoogglans 90 % en Structuur 5 %. Hoe lager de glansgraad, hoe minder de verkleuring.

Naast deze kleuren zijn ook veel kleuren van collega producenten standaard zoals bijvoorbeeld de Wiga Trend kleuren van Weonor.

Stysteem



Bijzonderheden bij zipSCREEN.2 en RA zipSCREEN

Hoge windstabiliteit door gecontroleerde zijdelingse geleiding van het doek over de gehele elementhoogte.

-> max. opp zipSCREEN.2: 18 m²

-> max. opp RA zipSCREEN: 10,5 m²

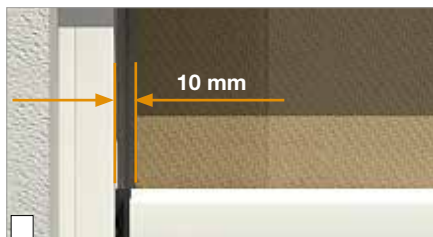

Bijzonderheden bij rollSCREEN.2 (zie afb.)

Het doek wordt door de onderlijst door de geleiding gevoerd. Zijdelings heeft men een spleet van ca. 10 mm breed.

-> max. opp: 9 m²

Materiaal



Onderlijst met gewicht bij zipSCREEN.2



Onderlijst met gewicht bij RA zipSCREEN



Onderlijst met gewicht bij rollSCREEN.2

Pure innovatie: De doekadviseur van ROMA.

Uit 190 verschillende screendoeken een juiste keuze maken is niet altijd eenvoudig! Voor- of achterzijde doek, wit of rood, met hoge doorzichtbescherming of juist met goed doorzicht

- het zijn slechts enkele vragen die men tijdens het beslissingsproces stellen kan. Elk doek is anders en geen enkel doek kan aan alle eisen voldoen. Met de doekadviseur van ROMA heeft U een geweldige

App tot beschikking om deze keuze een stuk eenvoudiger te maken! U vindt hem in de Apple store of in de Playstore onder de noemer "ROMA Gewebe-Finder".



Gewebe-Finder
voor iPhone/iPad



Gewebe-Finder
voor Android



Gewebe-Finder
voor Windows



Voor meer informatie, raadpleeg de technische documentatie

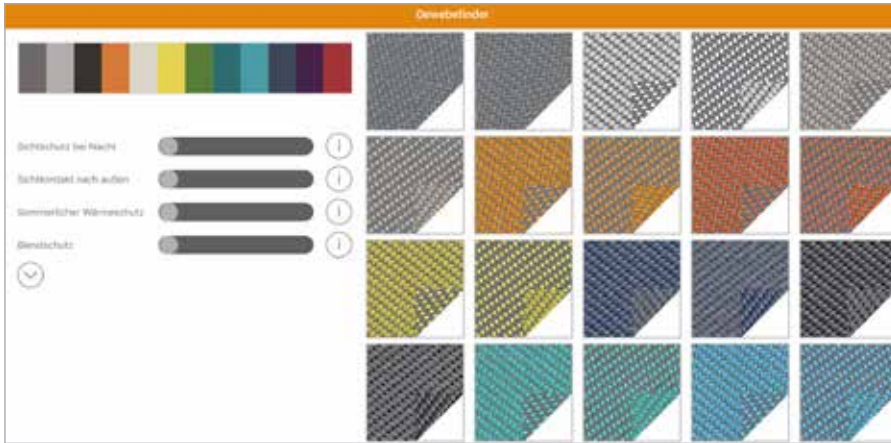

Welke kleur doek is de beste keuze voor warmte-wering en doorzicht?

De beste keuze was wit, daar wit meer licht reflecteert en het doek dus minder warm wordt dan een zwart doek. De kozijnen waren vroeger een stuk minder goed geïsoleerd dan tegenwoordig. Het minder warme doek zorgde dus voor minder warmte binnen.

De beste keuze is nu zwart, omdat voorkomen dient te worden, dat licht op het glas komt, daar licht direct omgezet wordt in warmte binnen. Zwart doek absorbeert licht en wit doek reflecteert licht. Het zwarte doek wordt veel warmer maar door de hele goede isolatie van de huidige kozijnen en beglazing heeft dit veel minder invloed op de binnentemperatuur dan het gereflecteerde licht van het witte doek wat direct temperatuur verhogend werkt voor binnentemperatuur.

Een prettige bijkomstigheid is dat zwart doek twee keer zo goed doorzicht geeft dan wit doek.

Doeken

Glasvezeldoeken



Weaving van PVC met glasvezelgaren. Weeftype Serge. Deze uitvoering heeft een lange levensduur en is eenvoudig schoon te maken. Serge Glasvezeldoek raden wij ten eerste aan voor zipSCREEN, als ook voor ritsgevoerde systemen.

Polyester en Polyester-Combinatie-doek



Weaving van hoogwaardig polyestergaren, in beide richtingen voorgespannen en PVC gefixeerd (Preconstraint-methode) of in één richting voorgerekt en PVC gefixeerd, evenals gemengde weefsels vervaardigd uit hoogwaardige polyester- & acrylgaren, PVC gefixeerd. Deze uitvoering heeft een lange levensduur en is eenvoudig schoon te maken. Polyester doek raden wij ten eerste aan voor rollSCREEN zonder ritsvoering.

Speciaaldoeken (meerprijs)



Weavingen met een metalen- of een metalen look oppervlak evenals een verduisteringsstof, glasvezel, polyester of acryl weving. Deze uitvoeringen hebben een lange levensduur en zijn eenvoudig schoon te maken. Bovendien kan een PVC-zichtvenster bij de Serge weving geïntegreerd worden. **Serge 1 %** onderscheidt zich door de lagere opningsfactor van slechts 1-2%. Speciaal ontworpen voor de zuidkant van gebouwen, voor meer privacy en meer zichtbescherming. Het PVC-vrije doek **vuscreen** van Swela heeft een alupigment weving met eventueel een metallic look (vuscreen ALU) of een vlamvertragende B1 uitvoering (vuscreen FR).

Acryl doek Orchestra XL



Weaving van acryl garen, voor maximale zichtbescherming, zonder doorzicht naar buiten. Dit doek bevat geen brandbestendigheidsklasse.

Doek gecombineerd met zichtvenster (meerprijs)



Weaving van PVC glasvezeldoek, weeftype Serge met PVC zichtvenster.

Insectenhor doek (enkel zipSCREEN.2)



Effectieve bescherming tegen vliegende insecten (geen zonweringsfunctie).

Kastvormen en revisiemogelijkheden



zipSCREEN.2 (Basis RONDO)

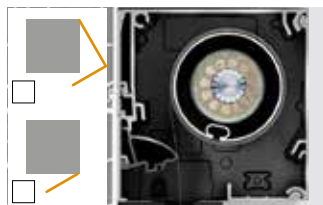

zipSCREEN.2 (Basis QUADRO)



zipSCREEN.2 (Basis INTEGO)

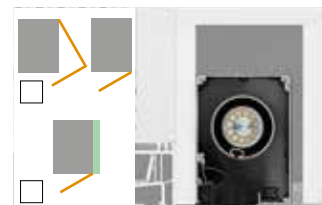

zipSCREEN.2 (Basis QUADRO 130 S)

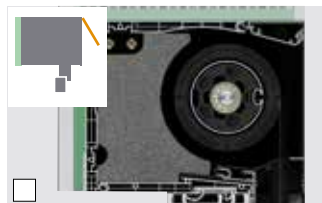

RA zipSCREEN binnen gestuct
(zichtbare kast)

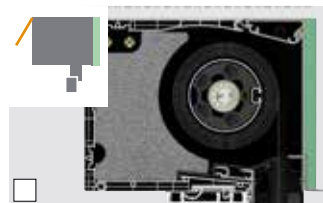

RA zipSCREEN buiten gestuct

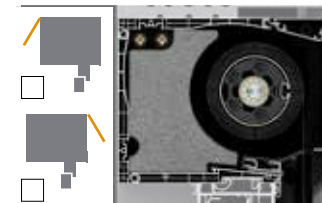

RA zipSCREEN zichtbaar
(zichtbare kast)

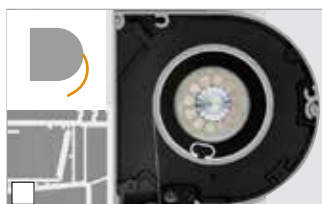

rollSCREEN.2 (Basis RONDO)

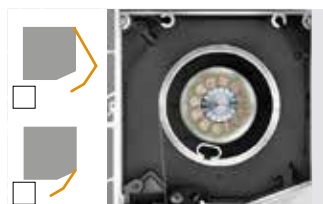

rollSCREEN.2 (Basis PENTO)



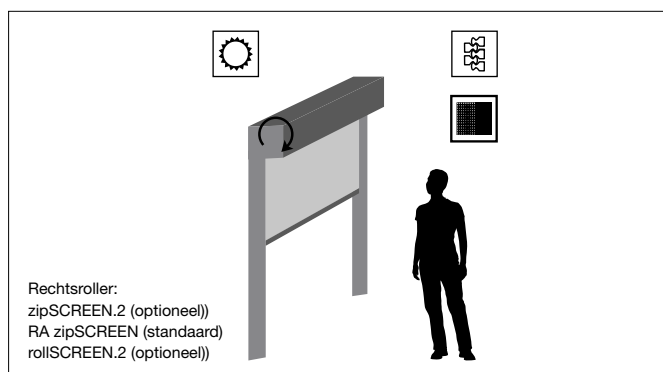
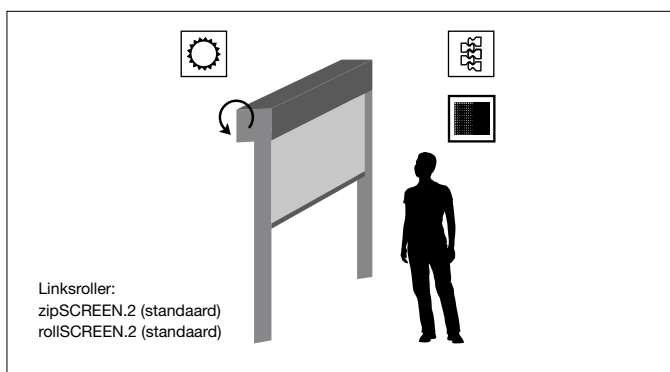

rollSCREEN.2 (Basis INTEGO)

Doek-inbouw in het systeem



 Zonzijde
Bovenzijde collectie (1)
Onderzijde collectie (2)

 Ritszijde
zipSCREEN.2
RA zipSCREEN

 Randversterkingsband zijde
rollSCREEN.2

 Leefomgeving

Speciale uitvoering op basis van Solar aandrijving



Solarpakket

Incl. Solar module, accu, solar-motor en 1-kanaals wandzender Uni-Tec-868.

- Enkel mogelijk met as \varnothing 78
- Gelimiteerde elementmaten
- Geen Noordopstelling!

Speciale uitvoering op basis van slingerstangbediening



zipSCREEN.2 met slingerstang

De oplossing voor situaties waar geen stroom voor handen is.

- Enkel handbediend
- Enkel 130er kast
- Maximale elementmaten: 2000 x 2600 mm (EB x EH)
- Vast slingerstang bevestigingspunt

zipSCREEN.2 – Dé oplossing voor 90° volledig glazen hoeken



zipSCREEN.2 90° volledig glazen hoek

Enkel bij zipSCREEN.2 (Basis QUADRO 130).

- Spleet tussen doeken van ca. 40 mm
- Maximale elementbreedte: 4000 mm aan één zijde 6000 mm totaal (beide zijden)
- Beperkte windstabiliteit
- Enkel met Serge-doeken

zipSCREEN.2 met insectenhorrengas



Het ROMA zipSCREEN.2 met insectenhorrengas houdt vliegende insecten buiten de deur & zorgt voor ongestoorde zomeravonden. De brede borstel en een extra afdichting sluiten de kloofjes extra goed af om vliegende insecten nog beter buiten te houden!

- In alle kastmaten beschikbaar
- Maximale elementbreedte: 4000 mm
- Maximale elementhoogte: 3500 mm



zipSCREEN.2 met LED-verlichting



De geïntegreerde LED-verlichting in zipSCREEN.2 brengt sfeer op het terras.

Het LED-licht is verkrijgbaar in warm wit licht. Tweede helft 2019 ook in RGB. Met een scrol-handzender is het licht dimbaar en kunnen in RGB uitvoering ook de juiste kleur gekozen worden.

- Verkrijgbaar in kast 130 en 150 met onderrevisie
- Alleen voor QUADRO en INTEGO uitvoering
- Met Somfy io-draadloze bediening dimbaar en stuurbaar

Meer bescherming bij wind



Met het Somfy Zon- & Windpakket zijn screens automatisch gestuurd en beschermd.



Somfy draadloze windsensor
 Batterij aangedreven tot 65 km/h
 230 V tot 88 km/h



Elero Zon- & Windwachter draadgebonden besturing (voor enkele- of groepssturing)



Elero Zon- & Windwachter voor draadloze besturing (voor enkele- of groepssturing)

Meer bescherming voor het doek

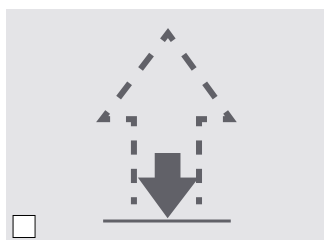

zipSCREEN.2 Motoren met doekbeschermingsfunctie

Bediening



Met de elegante en intuïtieve wandzenders bedient U de Screens net zo eenvoudig als uw verlichting.



Met de handige ROMA handzenders kunt U de screens bedienen vanaf elke plek in het huis.



Bi-directionele Touch Display besturing met tijdautomaat Nina Timer

Openen ondanks defecte stroomtoevoer



Motor-aangedreven screens zijn zeer comfortabel, echter zonder stroomtoevoer niet in beweging te krijgen. Niemand wilt toch tijdens een stroomuitval in de ruimte opgesloten zitten?

Met behulp van de **batterij-backup voor screens** zijn ook zonder netspanning 10 cycli van het element mogelijk voor de eerstvolgende 24 uur. Wanneer het net weer op spanning staat, wordt de batterij automatisch opgeladen.

Smart-Home

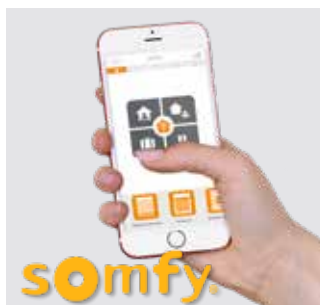

Met de besturings-App "Connexoon" kunt U uw zonwering met uw Smartphone of Tablet aansturen en programmeren. Zeer innovatief! Waar ook ter wereld te gebruiken.



50.000 handelingen minder, geeft meer tijd om echt te leven en te genieten. Loxone Smart Home maakt het mogelijk. En natuurlijk zijn ROMA screens Loxone Smart Home Ready!

Optische en functionele highlights



zipSCREEN.2 Doek met geïntegreerd zichtvenster. De ideale oplossing voor terrassen. Enkel bij 130/150



Verstekhoek gezaagd of gelast

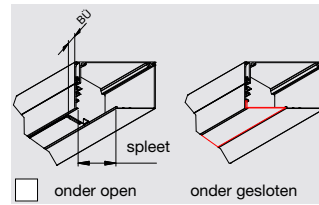

Kastverbreding recht of schuin, onder en zijdelings open of gesloten (zie actuele technische documentatie).

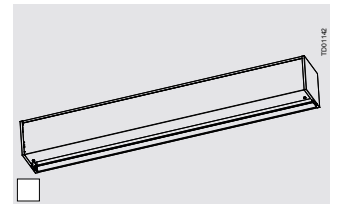

Loze kast onder open of gesloten EB \geq 80 mm.



zipSCREEN.2 kastafsluitprofiel achterwaarts



zipSCREEN.2 Kabelkoof, doorgang voor Hirschmann koppeling



zipSCREEN.2 Plafondbevestigingsbeugel



zipSCREEN.2 Plafondhouder / Kast plafondhouder



zipSCREEN.2 Kast isolatie achterzijde incl. Hoekprofiel



zipSCREEN.2 Kokerprofiel voor screens voor uitvulling bij verscheidene montage-situaties



zipSCREEN.2 speciale geleider



zipSCREEN.2 compacte geleider



Zwaardschoenconsoles voor façaden-montages (Benodigde aantallen per geleider, zie technische documentatie).



zipSCREEN.2 Alu-kokerprofiel als basis voor façade geleiders. Boring geschiedt op wens van de klant.



zipSCREEN.2 Geleider kan t/m 10° schuin afgesneden worden en onder afgesloten zijn.



Afhankelijk van het type vensterbank, kan de rollSCREEN.2 geleider voor perfecte montage een uitsparing krijgen.



RA zipSCREEN geleiders (U-vorm) 36 x 50 mm, tot 34 mm stucbaar per muurzijde

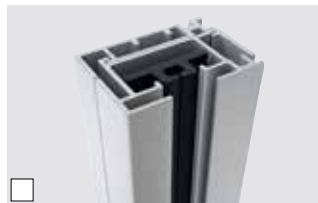

RA zipSCREEN geleider (L-vorm) 36 x 50 mm tot 15 mm stucbaar



RA zipSCREEN met hoekprofiel buiten 35 mm dieper gezet, voor onzichtbare onderlijst

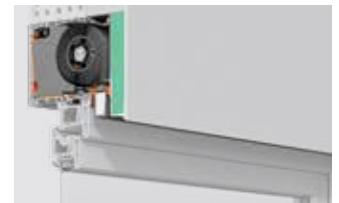

RA zipSCREEN geluidsisolatiepakket, voor hogere geluidsisolatie

Elementmaten

zipSCREEN.2

Flexibele doeken 1 Serge + vuscreen + Orchestra XL					
Eenheid	90	110 /130 S	130		150
			As ø 78	As ø 85	
max. Oppervlak	≤ 6,6 m ²	≤ 9,1 m ²	≤ 14 m ²	≤ 11,7 m ²	≤ 18 m ²
max. EH	2200	2600	3500	2600	6000
min. EH	600	600	600	600	600
max. EB	3000	3500	4000	4500	6000
min. EB	Afhankelijk van gekozen motor				
					EH/EB ≤ 4,5

Opmerking: Door het gebruik van verschillende as-diameters in dezelfde kastmaat, kunnen er looptijdverschillen optreden. Naar wens kan met gelijke as worden gewerkt (enkel meerprijs bij een 100er as).

Starre doeken 2 Soltis				
Eenheid	90	110 /130 S	130	150
max. Oppervlak	≤ 6,6 m ²	≤ 7,7 m ²	≤ 11,7 m ²	≤ 18 m ²
max. EH	2200	2200	2600	3500
min. EH	600	600	600	600
max. EB	3000	3500	4500	6000
min. EB	Afhankelijk van gekozen motor			

Opmerking: Door het gebruik van verschillende as-diameters in dezelfde kastmaat, kunnen er looptijdverschillen optreden. Naar wens kan met gelijke as worden gewerkt (enkel meerprijs bij een 100er as).

Beperkingen van de elementgrootte:
- Doek ,vuscreen Alu" enkel zonder lasnaad in zichtbare bereik leverbaar.

RA zipSCREEN

Flexibele doeken 1 Serge + vuscreen + Orchestra XL		
Eenheid	192 x 150	252 x 150
	As ø 78	As ø 78
max. Oppervlak	≤ 10,5 m ²	≤ 10,5 m ²
max. EH	3500	3500
min. EH	600	600
max. EB	3000	3000
min. EB	Afhankelijk van gekozen motor	

Starre doeken 2 Soltis		
Eenheid	192 x 150	252 x 150
	As ø 78	As ø 78
max. Oppervlak	≤ 7,8 m ²	≤ 7,8 m ²
max. EH	2600	2600
min. EH	600	600
max. EB	3000	3000
min. EB	Afhankelijk van gekozen motor	

Beperkingen van de elementgrootte:
- Doek ,vuscreen Alu" enkel zonder lasnaad in zichtbare bereik leverbaar.

roIISCREEN.2

Eenheid	Kastmaat	
	100	125
Max. Oppervlak	≤ 9,0 m ²	≤ 9,0 m ²
max. EH	3000	3000
min. EH	600	600
max. EB	3000	3000

Minimale elementbreedten zie de actuele technische documentatie
EB = Elementbreedte | EH = Elementhoogte

Technische gegevens

Kastvormen

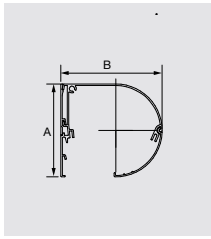

zipSCREEN.2
(Basis RONDO)

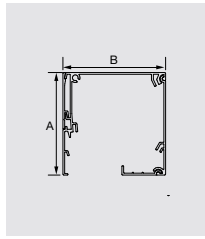

zipSCREEN.2
(Basis QUADRO)

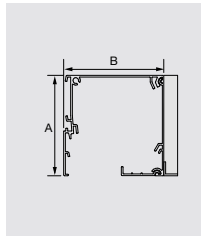

zipSCREEN.2
(Basis INTEGO)

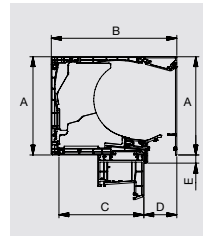

RA zipSCREEN

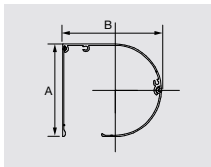

rollSCREEN.2
(Basis RONDO)

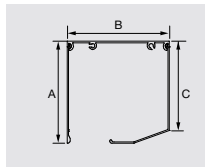

rollSCREEN.2
(Basis PENTO)

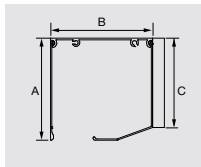

rollSCREEN.2
(Basis INTEGO)

Kastmaten

Kastmaat in mm	zipSCREEN.2 (Basis RONDO)		zipSCREEN.2 (Basis QUADRO)		zipSCREEN.2 (Basis INTEGO*)	
	A	B	A	B	A	B
90	90	125	90	110	-	-
110	110	120	110	110	110	110
130 S	-	-	130	96**	130	96**
130	130	140	130	130	130	130
150	150	160	150	150	150	150

Kastmaat in mm	rollSCREEN.2 (Basis RONDO)			rollSCREEN.2 (Basis PENTO)			rollSCREEN.2 (Basis INTEGO*)		
	A	B	C	A	B	C	A	B	C
100***	103	110	90	103	103	90	-	-	-
125***	-	-	109	128	128	109	128	128	109

Kastmaat in mm	RA zipSCREEN				
	A	B	C	D	E
192 x 150*	150	192	129	50	12,5
252 x 150*	150	252	189	50	12,5

Onderlijst is standaard ca. 35-45 mm zichtbaar

* Maatvoering zonder stucdrager

** Bij onderrevisie zijn aan de voorkant 2 zwarte popnagels zichtbaar, van circa 3 mm..
Onderlijst is ca. 12-25 mm (KG 90: 25-35 mm) zichtbaar.

*** Onderlijst is ca. 26-36 mm zichtbaar.

Lage elementhoogtes incl. onderlijst

Een screen is het grootste gedeelte van het jaar omhoog. Daarom is het zeer belangrijk: "hoe ziet het screen er uit, als hij omhoog is". ROMA laat de onderlijst voor een groot gedeelte in de meeste uitvoeringen in de kast verwijnen. Met de juist motorinstelling wordt bij alle zipSCREEN.2 kasten de hoogtemaat vermeerderd met 12 mm op de 90er kast na. Hier is de vermeerdering 25 mm. De kleinste inbouwhoogte is dan 115 mm tot een breedte van 3000 en een hoogte van 2200.

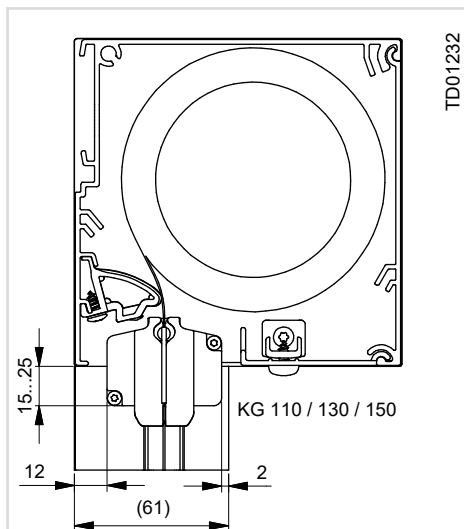

zipSCREEN.2

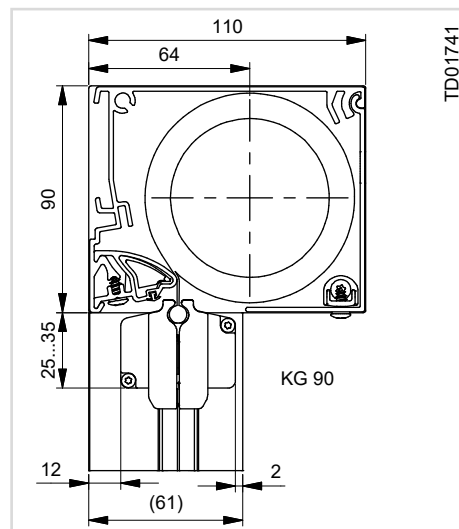

zipSCREEN.2

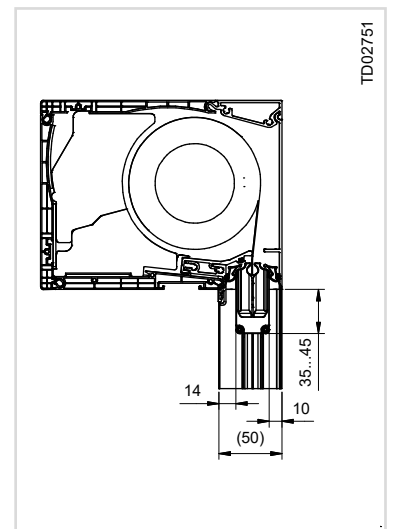

RA zipSCREEN

Windgrenswaarden en bevestiging

Windgrenswaarden en -klassen zipSCREEN.2

Aanbevelingen zijn afhankelijk van de inbouwsituatie en elementbreedte

Daar zipSCREEN.2 enorm windstabil is door de het gebruik van de symetrische rits, inletoophanging, beweegbare inlet over de bovenste 125 mm en de speciale geleiderconstructie, die over de volledige hoogte in elkaar grijpt en door meerdere inbusschroeven wordt geborgd is de montageondergrond zeer belangrijk. De waarden in onderstaande tabel is met volledig omlaag gelopen screen getest. Het omlaag sturen van een zipSCREEN.2 kan t/m 5 bft. Het omhoog sturen kan tot 9 bft (A) en ca. 7 bft (B,C,D) Het ROMA zipSCREEN.2 is getest volgens DIN EN 1932 normaal voor het raam gemonteerd tot afmeting van 3000 x 6000 met flexibele stof tot 1300 Pa = 1,3 kN/m². Dit komt overeen met 14 bft wat 45,6 m/s is en overeen komt met 164 km/u. 6000 x 3000 is getest tot 508 Pa = 0508 kN/m². Dit komt overeen met 10 bft wat 28,4 m/s is en overeen komt met 102 km/u. Daarom kunnen de berekende waarden, op basis van statische testen, slechts als een indicatie worden afgegeven. Om het product op de omgeving en klantwensen te kunnen aanpassen, is een windbeveiliging derhalve aan te raden.

tot elementbreedte (Opp. max. 18 m ²)	Gewicht element (tot max. mogelijke elementbreedte)	Aanbevolen maximale waarden						
		A: Montage direct op ondergrond of met geleider kokerprofiel 33 x... af fabriek, Afstand doek – ruit ≤ 300 mm (> 300 mm -> C)	B: Montage op individuele bodemconstructie, Afstand doek – ruit ≤ 300 mm (> 300 mm -> C)	C: Montage direct op ondergrond, vrijstaand	D: Montage met zwaardconsolen Lengte zwaardconsolen ≤ 100 mm 101...150 mm			
		Rondom gesloten montage		Rondom open montage (achterstroming)				
		Belasting per bevestigingspunt: 1000 N trek-/drukkracht 1000 N dwars				Belasting per bevestigingspunt: 4200 N trek- / druk 1000 N dwars		
(mm)	(kg)	(bft)	(m/s) (km/h)	(bft)	(m/s) (km/h)	(bft)	(m/s) (km/h)	
3000	65 - 90	11	28,5 - 32,4 103 - 117	7	13,5 - 17,4 49 - 62	6	10,5 - 13,4 38 - 48	6 5 10,5 - 13,4 7,5 - 10,4 38 - 48 28 - 37
3500	70 - 85	10	24,5 - 28,4 88 - 102	7	13,5 - 17,4 49 - 62	5	7,5 - 10,4 28 - 37	5 4 7,5 - 10,4 5,5 - 7,4 28 - 37 20 - 27
4000	75 - 90	10	24,5 - 28,4 88 - 102	7	13,5 - 17,4 49 - 62	5	7,5 - 10,4 28 - 37	- -
5000	90 - 95	9	20,5 - 24,4 74 - 87	7	13,5 - 17,4 49 - 62	5	7,5 - 10,4 28 - 37	- -
6000	100	8	17,5 - 20,4 63 - 73	7	13,5 - 17,4 49 - 62	5	7,5 - 10,4 28 - 37	- -
		Windweerstandklasse (getest volgens DIN EN 1932): Klasse 3, DIN EN 13561:2009-01		vermelding van windweerstandsklasse niet mogelijk				

Windgrenswaarden en -klassen in (op) -bouw screen RA zipSCREEN

Aanbevelingen zijn afhankelijk van de inbouwsituatie en elementbreedte

Daar RA zipSCREEN enorm windstabil is door de het gebruik van de symetrische rits, inletoophanging, beweegbare inlet over de bovenste 125 mm en de speciale geleiderconstructie, die over de volledige hoogte in elkaar grijpt en door meerdere inbusschroeven wordt geborgd is de montageondergrond zeer belangrijk. De waarden in onderstaande tabel is met volledig omlaag gelopen screen getest. Het omlaag sturen van een zipSCREEN.2 kan t/m 5 bft. Het omhoog sturen kan tot 9 bft. Het ROMA RA zipSCREEN is getest volgens DIN EN 1932 normaal voor het raam gemonteerd tot afmeting van 3000 x 3500 met flexibele stof tot 1300 Pa = 1,3 kN/m². Dit komt overeen met 14 bft wat 45,6 m/s is en overeen komt met 164 km/u. Daarom kunnen de berekende waarden, op basis van statische testen, slechts als een indicatie worden afgegeven. Om het product op de omgeving en klantwensen te kunnen aanpassen, is een windbeveiliging derhalve aan te raden.

tot elementbreedte (Opp. max. 10,5 m ²)	Elementgewicht (tot max. mogelijke elementbreedte)	Aanbevolen maximale waarden	
		Montage direct op ondergrond Afstand screen - ruit ≤ 300 mm	rondom gesloten montage
		Belasting per bevestigingspunt: 1000 N trek/druk 1000 N dwars	
(mm)	(kg)	(bft)	(m/s) (km/h)
3000	30 - 65	11	28,5 - 32,4 103 - 117
		Statische windweerstandsklasse (getest volgens DIN EN 1932): Klasse 0, DIN EN 13561:2009-01	

bft = Windstärke in Beaufort | FS = Führungsschiene