

PLISSÉ



convostomo

TOPPOINT

blinds



KOOK met JAMIE
BOENDE BANGSA
P. DIDRISIT
Le Nez du Vin

INHOUD PLISSÉ



Materiaaleigenschappen	4
Bedieningsmogelijkheden	6
Afwerkingsmogelijkheden	8
Dakraam afmetingen	10
Easyclick	11
Modellen	13
Model A	16
Model B	18
Model D	20
Model P	21
Plissé XL	22
Metten standaard ramen	24
Metten bijzondere ramen	25
Standaard montagetoebehoren	26
Montagetoebehoren met meerprijs	27

MATERIAALEIGENSCHAPPEN

Plisséstoffen zijn verkrijgbaar in plooi breedtes 20 en 50 mm. Transparant, dicht en verduisterend in veel soorten en structuren. Door speciale coatings hebben een aantal stoffen een goede warmtewerende werking. Door de smalle plooi breedte zijn plissé's zeer geschikt voor plaatsing in de glaslijst zoals bijvoorbeeld bij draaikiepramen.

Stofbreedte

Iedere stof heeft een maximale breedte. Mocht er bij het gekozen plissé model geen beperkte maximale breedte gelden, dan is de stofbreedte tevens de maximale systeembreedte.

Plissé XL

Voor grote ramen zijn plisséstoffen met een plooi van 50 mm de mooiste oplossing.

Deze zijn leverbaar in de modellen A010, A020, AK10 en AE10. Door middel van pitchkoorden zakken de plooien niet uit en is de plooi al tijd hetzelfde.

De profielen zijn in wit en grijs verkrijgbaar.

Profielkleuren

De profielen en onderdelen zijn standaard verkrijgbaar in de volgende kleuren:

profielkleuren plissé:



wit

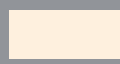

beige

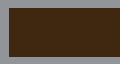

bruin

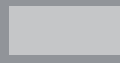

grijs

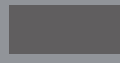

antraciet



zwart

profielkleuren plissé XL:



wit (RAL 9010)

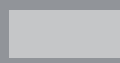

grijs (Ral 9006)

De profielen worden zo goed als mogelijk aangepast aan de stof. Bij geen overeenkomst tussen de gekozen stof en de verkrijgbare profielen, wordt er automatisch een wit profiel toegepast tenzij u anders vermeldt.

Tegen meerprijs zijn de profielen ook in andere kleuren mogelijk (RAL), de kunststof onderdelen echter niet.

Garantie

Wij zijn overtuigd van de kwaliteit van onze plisségordijnen en geven daarom een garantie van 2 jaar op materiaal- en/of fabricagefouten.

Indien het reinigingsvoorschrift niet juist opgevolgd wordt, kan dit invloed hebben op de kwaliteit van het product. Wij kunnen dan géén garantie bieden.



Warmtewering (thermische coating)

Bepaalde stoffen zijn voorzien van een weerkaatsende coating waardoor er behalve licht ook optimaal warmte wordt geweerd.



Stof is aan de achterzijde voorzien van een pearlshed-coating.



Stof is aan de achterzijde voorzien van een metallic-coating.

Let op: vermijd contact met water en/of zuren, hierdoor kan de coating beschadigd raken.

Teflon coating



Een aantal stoffen zijn voorzien van een vuilafstotende beschermlaag (teflon coating). Reiniging is hierdoor eenvoudig en zelfs in de meeste gevallen overbodig.

Vlamvertragend



Een groot aantal stoffen zijn vlamvertragend en voldoen aan de Duitse norm B1 en/of aan de Franse norm M1.

Online is in een stoffenoverzicht per stof aangegeven of deze vlamvertragend is.

Transparantie

Door verschil van weving, stofdikte of coating laat elke stof een bepaalde hoeveelheid licht tegen. Onder iedere staal is dit vermeld d.m.v. het volgende pictogram:



transparant



halftransparant / dicht



100% verduisterend

Geschikt voor beeldscherm



Voor werkplekken waar gewerkt wordt met een beeldscherm kan lichtreflectie soms vervelend zijn.

Door de EU zijn er richtlijnen opgesteld waarin is vastgelegd hoeveel daglicht maximaal door een plissé gordijn heen mag gaan (lichttransmissie).

De maximale lichttransmissie voor stoffen op een beeldschermwerkplek is als volgt:

Ramen aan de noord-zijde:
max. lichttransmissie 20%.

Ramen aan de noord, oost en west-zijde:
max. lichttransmissie 8%.

Ramen aan alle zijden met name de zuid-zijde:
max. lichttransmissie 5%.

Online is in het stoffenoverzicht per stof de lichttransmissie aangegeven.

Onderhoud

De stof is behandeld om deze stofwerend te maken. Regelmatig afborstelen is voldoende om het product schoon te houden.



Deze stoffen kunnen alleen worden gereinigd met een schone zachte borstel.



Deze stoffen kunnen alleen worden gereinigd met een licht vochtige doek.

Indien nodig kunnen de meeste producten gewassen worden. Zorg ervoor dat bij gemotoriseerde producten het elektrische gedeelte niet met water in aanraking komt.



Laat het complete product uitgevouwen weken in een sopje van fijnwasmiddel van 30° (maximaal 1 uur) Spoel het uitgevouwen product met een douchekop voorzichtig af aan beide kanten. Verwijder het water door het product op te trekken en stevig samen te knijpen. Hang het product vochtig op en open en sluit het product meerdere keren. Hierna het product in gesloten toestand laten drogen.

BEDIENINGSMOGELIJKHEDEN

Koordbediening

De plissé is te bedienen door middel van een optrekkkoord met een frontrem.

Door een koordkikker op de muur wordt uw product kindveilig (Childdsafe).



Handgreep

De plissé is traploos verstelbaar door middel van een transparante handgreep, eventueel met een bedieningsstok (alleen bij plafondmodellen).

Voor een hoogwaardige afwerking is het ook mogelijk om te kiezen voor een metalen handgreep, bijpassend aan de profielkleur (wit, beige, donker bruin, lichtgrijs, antraciet en zwart). Deze metalen handgreepbediening is niet mogelijk met een bedieningsstok.



Transparante kunststof handgreep

Handgreep LiteRise®

LiteRise® is een koordloos handgreepmodel voor rechthoekige ramen.

De onderlat kan d.m.v. een handgreep eenvoudig in elk gewenste stand gezet worden. Vanaf 180 cm breed worden er twee handgrepen gemonteerd. LiteRise® is 100% Childdsafe.



Metalen handgreep

Kettingbediening

Het product is te bedienen door middel van een kettinglus in combinatie met een breekconnector. De kettingbediening heeft een overbrenging van 1:1.



De Childsafe breekconnector zorgt ervoor dat deze open springt bij een kracht vanaf 6 KG.



Draaistang

Bij hooggeplaatste producten in bijv. lange lichtstraten is het product het eenvoudigst te bedienen door middel van een draaistang.

De draaistang is uitneembaar en op verschillende lengtes te verkrijgen.



Bedieningsstok

Bij hooggeplaatste producten in bijv. lichtkoepels en dakramen is het product makkelijk te bedienen door middel van een bedieningsstok.

Alle plafondmodellen met een transparante (standaard) handgreep kunnen worden bediend met een bedieningsstok.



Electrobediening

Voor extra bedieningsgemak kunnen de plisségordijnen worden voorzien van een 24 Volt motor.

Alle motoren zijn voorzien van een geïntegreerde ontvanger en de bediening is altijd draadloos. Indien gewenst kunnen meerdere plisségordijnen met één afstandsbediening aangestuurd worden, zowel gelijktijdig als afzonderlijk.



1-kanaals bediening
6-kanaals bediening
16-kanaals bediening
wandschakelaar

AFWERKINGSMOGELIJKHEDEN

L-zijgeleidingsprofiel

Het L-zijgeleidingsprofiel is zeer praktisch voor dakramen. De montage is in-de-dag en mogelijk voor kozijnen met een hoek van 90° en 96°.

De kleur van het zijgeleidingsprofiel wordt standaard in de kleur van het boven- en onderprofiel geleverd.

Type S1: montage met schroef

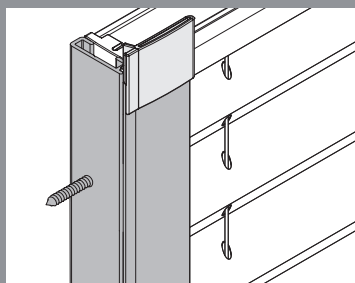

U-zijgeleidingsprofiel

Het U-zijgeleidingsprofiel is zeer geschikt voor rechte ramen. De montage is in-de-dag en op-de-dag mogelijk.

De kleur van het zijgeleidingsprofiel wordt standaard in de kleur van het boven- en onderprofiel geleverd.

Type A1: montage met tape (deze wordt apart geleverd)

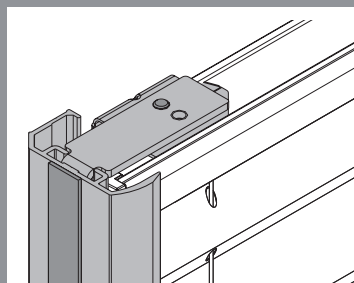

Type S3: montage met schroef

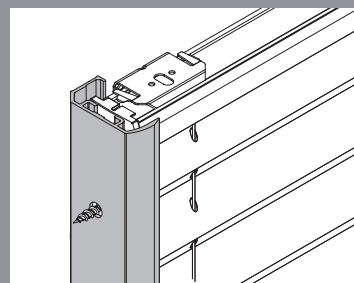

Montageprofiel

Mocht het raam te groot zijn voor 1 product dan kan het raam dmv montageprofielen in kleinere delen verdeeld worden. Per deel kan dan een product gemonteerd worden.

Montage met schroef

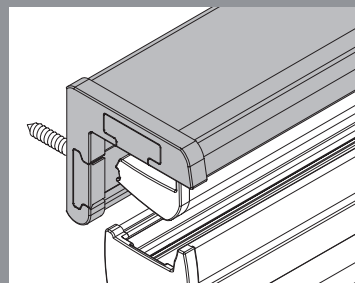

Klemsteun tbv draaikiepraam

Voor o.a. een kunststof draaikiepraam zijn klemsteunen de oplossing om het product te monteren zonder te plakken of boren.

De klemsteunen zijn voor boven en beneden gelijk mv bevestigingssteun.

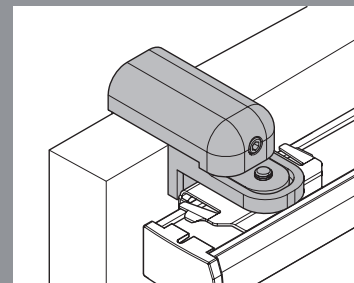

Afmetingen L-profiel S1

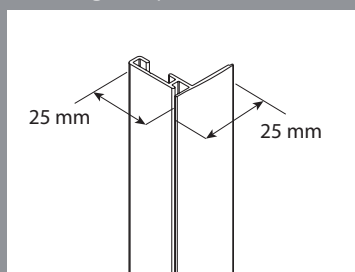

Afmetingen U-profiel

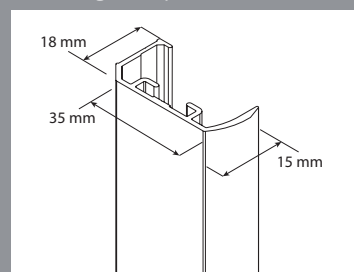

Afmetingen montageprofiel

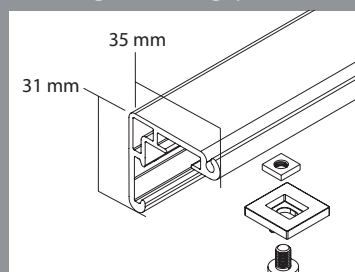

model	optie zijgeleiding L-profiel 90° - 96°	optie zijgeleiding U-profiel (geplakt)	optie zijgeleiding U-profiel (geschroefd)	optie montageprofiel
AO 10	ja	ja**	ja	ja
AO 20	ja	ja**	ja	ja
AO 30	ja	ja**	ja	ja
AO 40	nee	nee	nee	ja
AO 70	nee	nee	nee	nee
AK 10	ja	ja*	ja	ja
AE 10	ja	ja*	ja	ja
BO 10	ja	ja**	ja	ja
BO 16	ja	ja**	ja	ja
BO 20	ja	ja**	ja	ja
BO 30	ja	ja**	ja	ja
BK 10	nee	ja*	ja	ja
BK 16	nee	ja*	ja	ja
BB 10	ja	ja	ja	ja
BB 15	ja	ja	ja	ja
BB 20	ja	ja	ja	ja
BB 24	ja	ja	ja	ja
BB 30/35	ja	ja	ja	ja

model	optie zijgeleiding L-profiel 90° - 96°	optie zijgeleiding U-profiel (geplakt)	optie zijgeleiding U-profiel (geschroefd)	optie montageprofiel
BE 10/16	ja	ja	ja	ja
PB 10/15	nee	nee	nee	ja
PB 30/35	nee	nee	nee	ja
PR 10/15	nee	nee	nee	ja
PR 16	nee	nee	nee	ja
PE 10/15	nee	nee	nee	ja
PE 16	nee	nee	nee	ja
DB 10/15	ja	nee	ja	nee
DB 20	ja	nee	ja	nee
DB 30/35	ja	nee	ja	nee

* maximale breedte 180 cm

** maximale breedte 120 cm

DAKRAAM AFMETINGEN

Voor het bestelgemak bij producten voor dakramen hebben wij de meest voorkomende dakraamtypenummers voor u op een rijtje gezet. Met het merk, model en typenummer van uw dakraam kunt u het product eenvoudig bestellen. Alle genoemde afmetingen zijn dagmaten. Bij plisségordijnen met zijgeleidingsprofielen wordt er géén aftrekmaat toegepast. Bij de overige modellen wordt standaard 1 cm van de breedte en 0 cm van de hoogte genomen. Mocht uw dakraam er niet bij staan? Deze zijn op aanvraag te verkrijgen.

			dagmaten!						dagmaten!		
			breedte (cm)	hoogte (cm)	hoek				breedte (cm)	hoogte (cm)	hoek
merk	model	typenummer				merk	model	typenummer			
Velux	GGL-GPL	C02	38,3	54,0	96°	Fakro	1	55x78	39,0	61,2	102°
Velux	GGL	CK02	38,3	59,5	96°	Fakro	2	55x98	39,0	81,2	102°
Velux	GGL-GPL	C04	38,3	74,0	96°	Fakro	3	66x98	50,0	81,2	102°
Velux	GGL	CK04	38,3	79,5	96°	Fakro	4	66x118	50,0	101,2	102°
Velux	GGL-GPL	102	39,7	57,5	96°	Fakro	5	78x98	62,0	81,2	102°
Velux	GGL-GPL	104	39,7	77,5	96°	Fakro	6	78x118	62,0	101,2	102°
Velux	GGL-GPL	F04	49,3	74,0	96°	Fakro	7	78x140	62,0	123,2	102°
Velux	GGL-GPL	FK04	49,3	79,5	96°	Fakro	8	94x118	78,0	101,2	102°
Velux	GGL-GPL	F06	49,3	94,0	96°	Fakro	9	94x140	78,0	123,2	102°
Velux	GGL	FK06	49,3	99,5	96°	Fakro	80	94x160	78,0	143,2	102°
Velux	GGL-GPL	204	50,7	77,5	96°	Fakro	10	114x118	98,0	101,2	102°
Velux	GGL-GPL	206	50,7	97,5	96°	Fakro	11	114x140	98,0	123,2	102°
Velux	GGL	MK12	61,0	161,7	96°	Fakro	12	134x98	118,0	81,2	102°
Velux	GGL-GPL	M04 - 304	61,3	74,0	96°	Fakro	17	134x140	118,0	123,2	102°
Velux	GGL	MK04	61,3	79,5	96°	Rooflite		C2A	39,7	57,5	96°
Velux	GGL-GPL	M06 - 306	61,3	94,0	96°	Rooflite		F6A	50,7	97,5	96°
Velux	GGL-GPL	MK06	61,3	99,5	96°	Rooflite		M4A	61,3	74,0	96°
Velux	GGL-GPL	M08 - 308	61,3	116,0	96°	Rooflite		M6A	61,3	94,0	96°
Velux	GGL-GPL	MK08	61,3	121,5	96°	Rooflite		S6A	97,3	94,0	96°
Velux	GGL-GPL	M10 - 310	61,3	136,2	96°						
Velux	GGL-GPL	MK10	61,3	141,7	96°						
Velux	GGL-GPL	PK04	77,5	79,6	96°						
Velux	GGL-GPL	P06 - 406	77,5	94,0	96°						
Velux	GGL-GPL	PK06	77,5	99,5	96°						
Velux	GGL-GPL	P08	77,5	116,0	96°						
Velux	GGL-GPL	408	77,5	116,0	96°						
Velux	GGL-GPL	PK08	77,5	121,5	96°						
Velux	GGL-GPL	P10 - 410	77,5	136,2	96°						
Velux	GGL-GPL	PK10	77,5	141,7	96°						
Velux	GGL-GPL	SK01	97,3	51,5	96°						
Velux	GGL-GPL	S06	97,3	94,0	96°						
Velux	GGL-GPL	606	97,3	94,0	96°						
Velux	GGL-GPL	SK06	97,3	99,5	96°						
Velux	GGL-GPL	S08 - 608	97,3	116,0	96°						
Velux	GGL-GPL	SK08	97,3	121,5	96°						
Velux	GGL-GPL	S10 - 610	97,3	136,2	96°						
Velux	GGL-GPL	SK10	97,3	141,7	96°						
Velux	GGL-GPL	U04	117,3	74,0	96°						
Velux	GGL-GPL	UK04	117,3	79,5	96°						
Velux	GGL-GPL	U08 - 808	117,3	116,0	96°						
Velux	GGL-GPL	UK08	117,3	121,5	96°						
Velux	GGL-GPL	U10 - 810	117,3	136,2	96°						

EASYCLICK

EasyClick is het meest makkelijke te monteren systeem. Het systeem bestaat uit een aluminium frame gecombineerd met een raamdecoratie-product dat rechtstreeks met een magneetband tegen het raam geplaatst wordt.

Bediening

Bedienen gebeurt door middel van een handgreep op het profiel. Deze blijft in iedere gewenste stand staan.

Afhankelijk van de breedte heeft de bedieningslijst een of twee handgrepen.

Door de afwezigheid van losse koorden en/of kettingen is het geheel Childsafe.

Profielkleuren

De kaderprofielen, bedieningslijst en boven- profiel van de EasyClick zijn leverbaar in de volgende kleuren:

RAL 9016 helderwit
RAL 9010 wit
RAL 9001 creme
RAL 7016 antraciet

Modellen

Het EasyClick systeem is in de volgende modellen leverbaar:

BB 10 Top-down

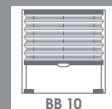

Bij deze uitvoering kunt u het systeem van boven naar beneden sluiten.

Leverbaar in plissé en duette® 25 mm.

BB 24 Top-down Bottom-up

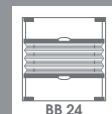

Bij deze uitvoering kunt u het systeem van boven naar beneden en van beneden naar boven bedienen. Hiardoor "zweeft" het stofpakket in het midden.

Leverbaar in plissé en duette® 25 mm.

BB 30 & BB 35 Day & Night



Bij deze uitvoering wordt gebruik gemaakt van twee stofpakketten die de gehele hoogte kunnen afdekken.

Bediening is van boven naar beneden (BB 30) of van beneden naar boven (BB 35).

Met deze variant heeft u de mogelijkheid om overdag een stof te kiezen die licht doorlaat en 's nachts een stof die verduistert.

Leverbaar in plissé of duette® 25 mm of een combinatie hiervan.

Montage

Zorg dat de glaslat van het raam goed ontvet wordt.

Haal de beschermfolie van de metaalband af en druk vervolgens het hele systeem direct tegen het raam.

Direct klaar voor gebruik!

Wanneer u ramen wilt wassen, haalt u de EasyClick eenvoudig van het raam door deze los te trekken van de magneetband. Zo kunt u zonder enige hinder uw ramen wassen. Na het wassen de EasyClick weer tegen het raam drukken en klaar!





FADE-STOFFEN

Nieuw in onze collectie zijn onze 4 kleuren fade-stoffen in wit-grijs, wit-geel, wit-groen en wit-rood. Fade-stoffen vallen in stofgroep S1 en worden standaard met witte koorden afgewerkt.

Afmetingen

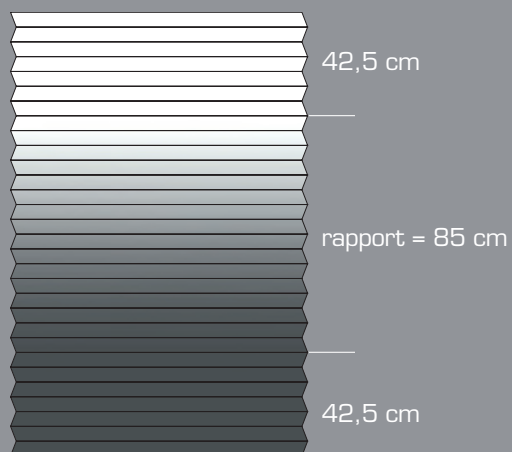

min. breedte = min. breedte model
min. hoogte = 100 cm

max. breedte = 232 cm
max. hoogte = 170 cm

Opties

Bij confectie van een plissé met fade-stof wordt het rapport gecentreerd in de hoogte verwerkt zodat het verloop zo compleet mogelijk te zien is.

Bij meerdere plisségordijnen in een ruimte met evt verschillende hoogtes wordt er rekening gehouden dat het rapport doorloopt. Bij het grootste product zal het rapport gecentreerd in de hoogte zijn en de kleinere hierop aangepast worden. Gelieve op uw bestelling aan te geven of de producten aan de bovenzijde of aan de onderzijde gelijk lopen.

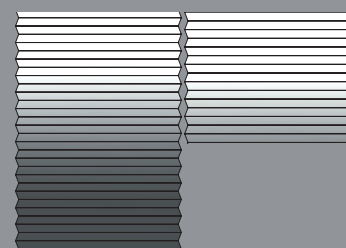

plissé aan de bovenzijde
gelijklopend

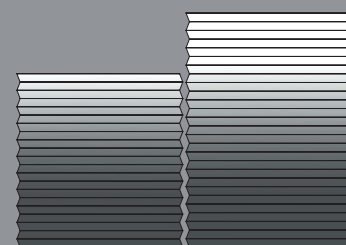











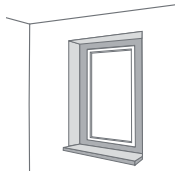
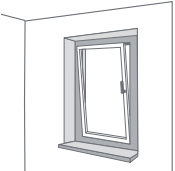

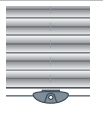

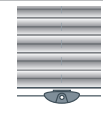

plissé aan de onderzijde
gelijklopend

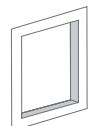
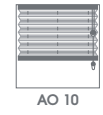
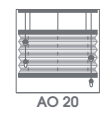
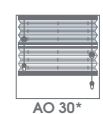
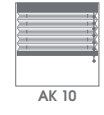
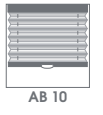
MODELLEN

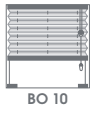
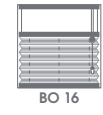
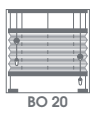
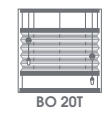
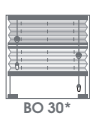
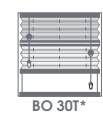
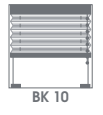

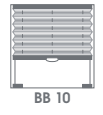
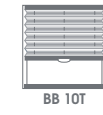
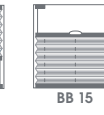
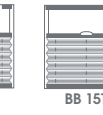
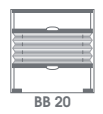
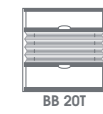
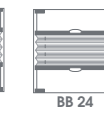
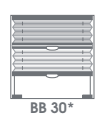
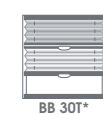
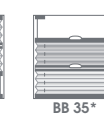
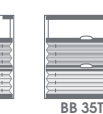
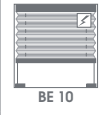

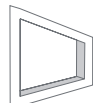
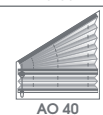

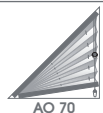



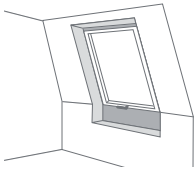
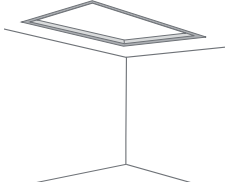

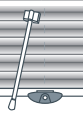
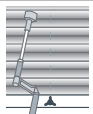





Voor bijna ieder raamtype is er wel een plissémodel mogelijk. De modellen zijn onderverdeeld in 4 hoofdmodellen; Model A (voor rechte ramen) Model B (voor draaikiepramen), Model D (voor dakramen en tuimelramen) en Model P (voor lichtkoepels, lichtstraten en serredaken).



OVERZICHTSTABEL

		Model A Vrijhangend model voor verticaal geplaatste ramen.				Model B Ingespannen model voor verticaal geplaatste ramen, draai- en kiepramen tot max. 15° hellend. Ook voor toepassing op deuren om klapperen van het gordijn te voorkomen.							
													
													
		koord	ketting	handgreep	elektro	koord	ketting		handgreep		elektro		
	rechthoek	 AO 10  AO 20  AO 30*	 AK 10	 AB 10	 AE 10	 BO 10  BO 16  BO 20  BO 20T  BO 30*  BO 30T*	 BK 10  BK 16	 BB 10  BB 10T  BB 15  BB 15T  BB 20  BB 20T  BB 24  BB 30*  BB 30T*  BB 35*  BB 35T*	 BE 10  BE 16				
		slope  AO 40											
		driehoek  AO 70											

*Gelieve op de bestelling duidelijk aan te geven welke stof u boven en beneden wenst. Verduisterende stoffen worden altijd in het bovenste gedeelte geplaatst.

<p>Model D Dak- en tuimelramen tot max. 60° hellend.</p> 	<p>Model P Hellende (45°) tot horizontale (90°) ramen zoals lichtkoepels, lichtstraten en serredaken.</p> 		
			
handgreep	bedieningsstok	rotatiebediening	elektro
 DB 10  DB 15  DB 20  DB 30*  DB 35*	 PB 10  PB 15  PB 30*  PB 35*	 PR 10  PR 15  PR 16	 PE 10  PE 15  PE 16
		<p>*Gelieve op de bestelling duidelijk aan te geven welke stof u boven en beneden wenst. Verduisterende stoffen worden altijd in het bovenste gedeelte geplaatst.</p>	

rechthoek

slope

driehoek

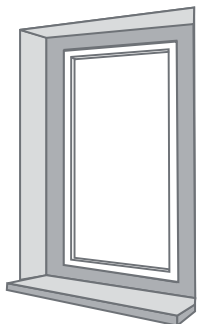

MODEL A

Dit model is vrijhangend en daardoor zeer geschikt voor rechte ramen. Wanneer de stofbreedte kleiner dan de maximale systeembreedte/schuine breedte is, geldt de stofbreedte als maximale breedte. De stofbreedte van alle stoffen vindt u in het stoffenoverzicht.

Afmetingen en opties

model	min. breedte (cm)		max. breedte (cm)	min. hoogte (cm)		max. hoogte (cm)		min. hoek (°)		max. hoek (°)		max. opp. (m ²) per stofgroep
	boven	beneden		min.	max.	min.	max.	S1	S2	S3		
AO 10	40	40	235	10	260	nvt	nvt	6,0	5,0	4,0		
AO 20	40	40	235	10	260	nvt	nvt	6,0	5,0	4,0		
AO 30*	40	40	235	10	260	nvt	nvt	5,0	4,0	3,0		
AO 40	0	40	235	10	260	1	50	6,0	5,0	4,0		
AO 70	0	40	235	10	200	1	60	-	-	-		
AK 10	40	40	235	60	260	nvt	nvt	8,0	6,0	4,0		
AB 10	28	28	235	15	210	nvt	nvt	5,0	5,0	4,0		
AE 10	51	51	235	10	260	nvt	nvt	12,0	9,0	6,0		

* Bij de modellen met 2 stofpakketten geldt de stofgroep met de kleinste oppervlakte als maximale systeemoppervlakte.

Profielafmetingen plissé 20 mm

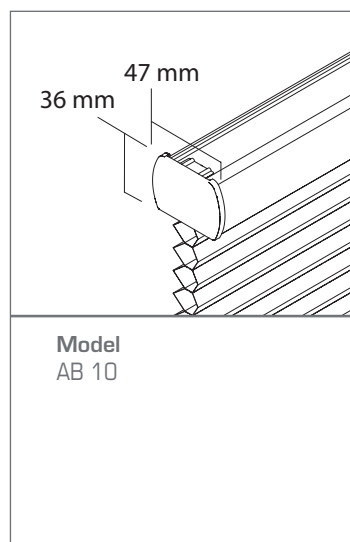
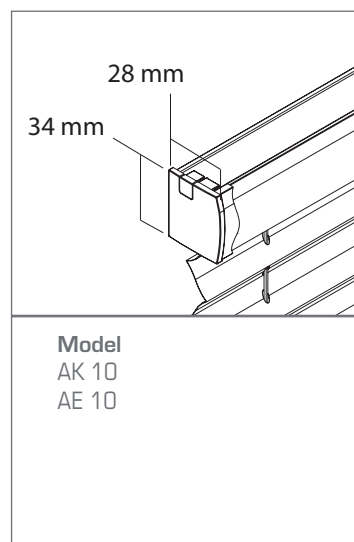
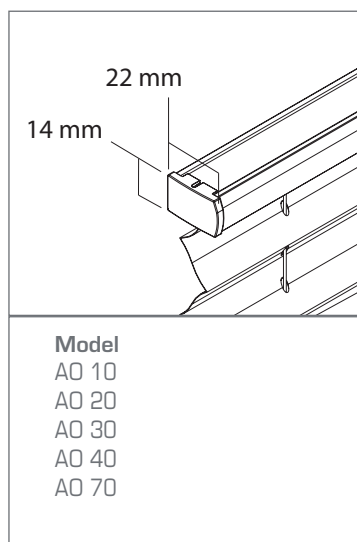



Pakkethoogtes (mm)

Pakkethoogtes zijn afhankelijk van soort stof, model en producthoogte en berekent u als volgt:

profielhoogte		+	stofhoogte				=	pakkethoogte	
model	mm		producthoogte (cm)	S1 mm	S2 mm	S3 mm		voorbeeld	
AO 10	30		50	5	9	14	AO 30, B100 x H100 cm S2 stof + S3 stof profielhoogte AO 30 = 44 mm stofhoogte S2 = 18 mm stofhoogte S3 = 27 mm + <hr/> pakkethoogte = 89 mm		
AO 20	44		100	9	18	27			
AO 30*	44		150	13	26	39			
AK 10	50		200	17	34	52			
AB 10	52		250	21	42	64			
AE 10	50		300	25	49	76			
			350	28	56	88			
			400	32	63	99			

*bij deze modellen 2x de stofhoogte berekenen

In het online-stoffenoverzicht is te zien in welke stofgroep iedere stof zit. De pakkethoogtes blijven slechts een indicatie.

Mogelijkheden bij koordmodellen

model	hellingshoek	bediening	bedieningszijde
AO 40	1°-20°	koord met koordrem	onder
	21°-50°	koord met koordkikker, zonder rem	onder
AO 70	1°-20°	koord met koordrem	boven
	21°-50°	koord met koordkikker, zonder rem	boven

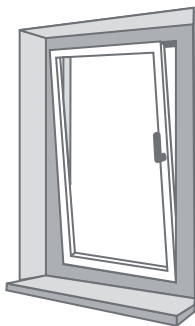

MODEL B

Dit model is naast rechte ramen ideaal voor een draaikiepraam tot max. 15° of een deur. Het product wordt gefixeerd door middel van een zijgeleiding.

Wanneer de stofbreedte kleiner dan de maximale systeembreedte/schuinebreedte is, geldt de stofbreedte als maximale breedte. De stofbreedte van alle stoffen vindt u onder de staal en in het online stoffenoverzicht. Bij de modellen met T worden de spanschoentjes vervangen door een spanprofiel voor een groter montagegemak.

Afmetingen en opties

model	min. breedte boven (cm)			min. breedte beneden (cm)		max. verschil breedte onder en boven (symmetrisch)	min. hoek (°)		max. opp. (m ²) per stofgroep		
	min. breedte (cm)	max. breedte (cm)	max. breedte (cm)	min. hoogte (cm)	max. hoogte (cm)		min. hoek (°)	max. hoek (°)	S1	S2	S3
BO 10	40	40	235	10	260	nvt	nvt	nvt	6,0	5,0	4,0
BO 16	40	40	235	10	260	nvt	nvt	nvt	6,0	5,0	4,0
BO 20/20T	40	40	235	10	260	nvt	nvt	nvt	6,0	5,0	4,0
BO 30/30T*	40	40	235	10	260	nvt	nvt	nvt	5,0	4,0	3,0
BK 10/10T	40	40	235	60	260	nvt	nvt	nvt	8,0	6,0	4,0
BK 16	40	40	235	60	260	nvt	nvt	nvt	8,0	6,0	4,0
BB 10	15	15	150	10	220	nvt	nvt	nvt	-	-	-
BB 15	15	15	150	10	220	nvt	nvt	nvt	-	-	-
BB 20/20T	15	15	150	10	220	nvt	nvt	nvt	-	-	-
BB 24	30	30	128	10	220	nvt	nvt	nvt	-	-	-
BB 30/30T*	15	15	150	10	220	nvt	nvt	nvt	-	-	-
BB 35/35T*	15	15	150	10	220	nvt	nvt	nvt	-	-	-
BE 10/16	51	51	235	10	260	nvt	nvt	nvt	8,0	6,0	4,0

* Bij de modellen met 2 stofpakketten geldt de stofgroep met de kleinste oppervlakte als maximale systeemoppervlakte.

Profielafmetingen

plissé 20 mm

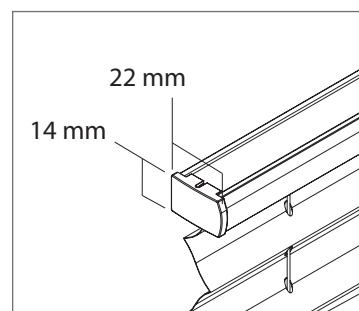

Model

BO 10	BB 15
BO 16	BB 20
BO 20	BB 20T
BO 20T	BB 24
BO 30	BB 30
BO 30T	BB 30T
BB 10	BB 35
BB 10T	BB 35T

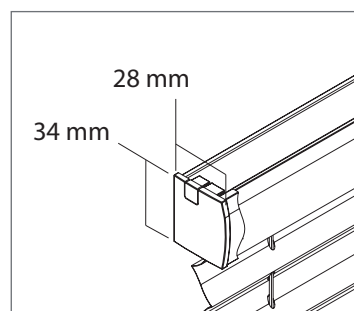

Model

BK 10
BK 16
BE 10
BE 16



Pakkethoogtes (mm)

Pakkethoogtes zijn afhankelijk van soort stof, model en producthoogte en berekent u als volgt:

profielhoogte		+	stofhoogte				=	pakkethoogte	
model	mm		producthoogte (cm)	S1	S2	S3		voorbeeld	
BO 10	36		50	5	9	14	<i>BB 30, B100 x H100 cm</i> <i>S2 stof + S3 stof</i> profielhoogte BB 30 = 50 mm stofhoogte S2 = 18 mm stofhoogte S3 = 27 mm + <hr/> pakkethoogte = 95 mm		
BO 16	46		100	9	18	27			
BO 20	50		150	13	26	39			
BO 20T	59		200	17	34	52			
BO 30*	50		250	21	42	64			
BO 30T*	59		300	25	49	76			
BK 10	56		350	28	56	88			
BK 16	66		400	32	63	99			
BB 10	36								
BB 10T	47								
BB 15	36								
BB 15T	47								

*bij deze modellen 2x de stofhoogte berekenen

In het online-stoffenoverzicht is te zien in welke stofgroep iedere stof zit. De pakkethoogtes blijven slechts een indicatie.

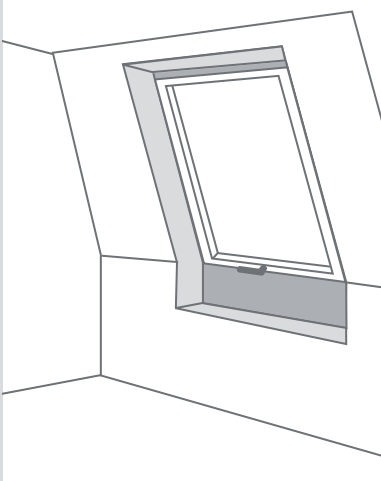

MODEL D

Zeer geschikt voor dak- en tuimelramen met een hellingshoek tot max. 60°.

Afmetingen en opties

model	min. breedte (cm)		max. breedte (cm)		min. hoogte (cm)		max. hoogte (cm)		max. opp. (m ²) per stofgroep		
	S1	S2	S3								
DB 10/15	15	150	10	220	2,2	2,2	2,2				
DB 20	15	150	10	220	2,2	2,2	2,2				
DB 30/35*	15	150	10	220	2,2	2,2	2,2				

* Bij de modellen met 2 stofpakketten geldt de stofgroep met de kleinste oppervlakte als maximale systeemoppervlakte.

Profielafmetingen

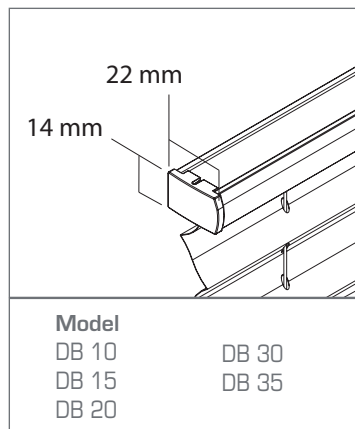

Pakkethoogtes (mm)

Pakkethoogtes zijn afhankelijk van soort stof, model en producthoogte en berekent u als volgt:

profielhoogte		+	stofhoogte				=	pakkethoogte	
model	mm		producthoogte (cm)	S1 mm	S2 mm	S3 mm		voorbeeld	
DB 10/15	36		50	5	9	14			
DB 20	49		100	9	18	27			
DB 30/35*	50		150	13	26	39			
			200	17	34	52			
			250	21	42	64			
			300	25	49	76			
			350	28	56	88			
			400	32	63	99			
								profielhoogte DB 30 = 50 mm stofhoogte S2 = 18 mm stofhoogte S3 = 27 mm +	
								<hr/> pakkethoogte = 95 mm	

In het online-stoffenoverzicht is te zien in welke stofgroep iedere stof zit. De pakkethoogtes blijven slechts een indicatie.

*bij deze modellen 2x de stofhoogte berekenen

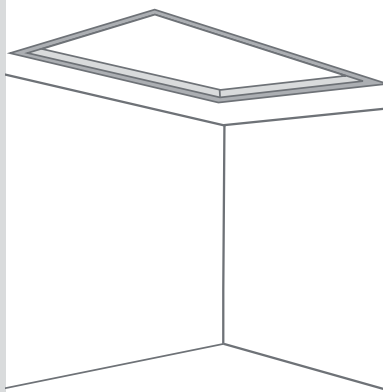

MODEL P

Zeer geschikt voor sterk hellende ramen en serredaken vanaf 45° tot plafondramen, lichtkoepels en lichtstraten van 90°.

Wanneer de stofbreedte kleiner dan de maximale systeembreedte/schuine breedte is, geldt de stofbreedte als maximale breedte. De stofbreedte van alle stoffen vindt u in het stoffenoverzicht.

Afmetingen en opties

model	min. breedte (cm)		min. hoogte (cm)			max. opp. (m ²) per stofgroep			
	min. breedte (cm)	max. breedte (cm)	S1	S2	S3	S1	S2	S3	
PB 10/15	15	150	10	400	400	350	7,0	6,0	5,0
PB 30/35*	15	150	10	400	400	350	6,0	5,0	4,0
PR 10/15	20	230	10	400	400	350	7,0	6,0	5,0
PR 16	20	230	10	400	400	350	7,0	6,0	5,0
PE 10/15	26	230	10	400	400	350	7,0	6,0	5,0
PE 16	26	230	10	400	400	350	7,0	6,0	5,0

* Bij de modellen met 2 stofpakketten geldt de stofgroep met de kleinste oppervlakte als maximale systeemoppervlakte.

Profielafmetingen

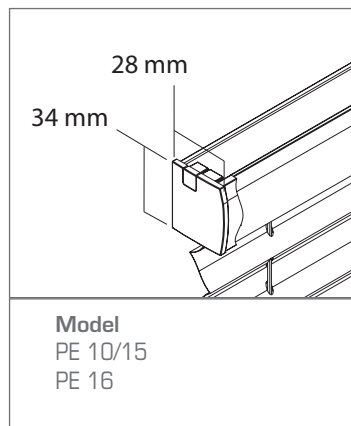
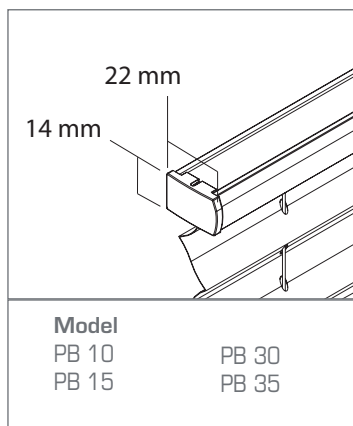

Pakkethoogtes (mm)

Pakkethoogtes zijn afhankelijk van soort stof, model en producthoogte en berekent u als volgt:

profielhoogte	+	stofhoogte	S1	S2	S3	=	pakkethoogte
model	mm	producthoogte (cm)	mm	mm	mm		voorbeeld
PB 10/15	45	50	5	9	14		<i>PB 30, B100 x H100 cm</i> <i>S2 stof + S3 stof</i>
PB 30/35*	59	100	9	18	27		
PR 10/15	65	150	13	26	39		
PR 16	74	200	17	34	52		
PE 10/15	65	250	21	42	64		
PE 16	74	300	25	49	76		
		350	28	56	88		
		400	32	63	99		
							profielhoogte PB 30 = 59 mm stofhoogte S2 = 18 mm stofhoogte S3 = 27 mm + pakkethoogte = 104 mm

*bij deze modellen 2x de stofhoogte berekenen

In het online-stoffenoverzicht is te zien in welke stofgroep iedere stof zit. De pakkethoogtes blijven slechts een indicatie.



PLISSÉ XL

Voor grote ramen zijn plisséstoffen met plooi 50 mm de mooiste oplossing.
 Leverbaar in 4 modellen. De plooi van de stof is altijd hetzelfde omdat aan de achterzijde van de plissé unieke pitchkoorden worden gebruikt.
 De profielen zijn in Ral 9010 wit en Ral 9006 grijs verkrijgbaar.

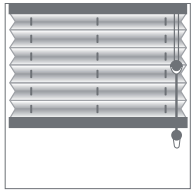

AO 10

Een vrijhangende plissé XL met koordbediening.

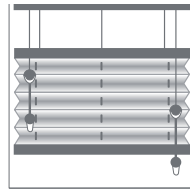

AO 20

Een vrijhangende plissé XL met 2 koordbedieningen waardoor het stofgedeelte vrijbeweegbaar is voor optimale privacy.

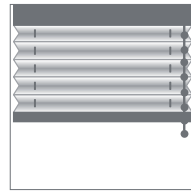

AK 10

Een vrijhangende plissé XL met een kettingbediening. Een groter bedieningsgemak waarbij de ketting altijd dezelfde lengte behoudt.

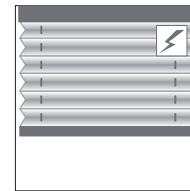

AE 10

Een vrijhangende plissé XL elektrisch bedienbaar met een 230 Volt motor. Groot gemak bij grote afmetingen.

Profielafmetingen

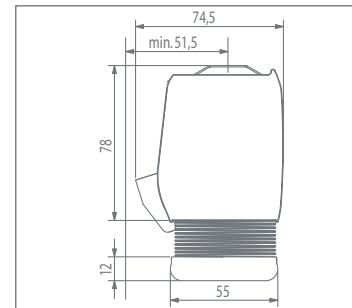
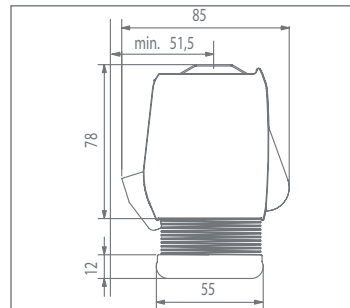
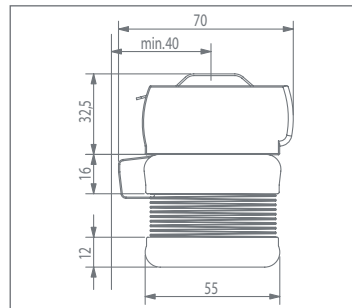
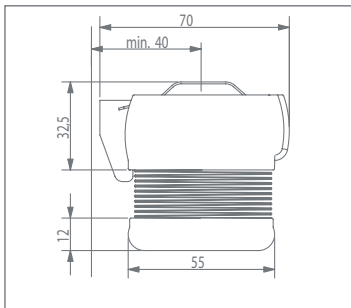

Afmetingen en opties

	min. breedte (cm)		max. breedte (cm)		max. opp. (m ²) per stofgroep	
	min. hoogte (cm)	max. hoogte (cm)	S2	S3		
AO 10	35	320	30	400	8,0	7,0
AO 20	35	300	30	400	7,0	6,0
AK 10	50	400	30	400	10,0	10,0
AE 10	80	500	30	400	15,0	15,0

Pakkethoogtes (mm)

Pakkethoogtes zijn afhankelijk van soort stof, model en product-hoogte en berekent u als volgt:

profielhoogte		+	stofhoogte		=		pakkethoogte
model	mm		producthoogte (cm)	SA	SB		
AO 10	45		50	18	21		
AO 20	61		100	23	29		
AK 10	90		150	28	37		
AE 10	90		200	33	45		
			250	39	51		
			300	45	57		
			350	49	65		
			400	55	73		

Bij overschrijding van de stofbreedte worden altijd 2 overlappings toegepast. Let op: hierdoor wordt de pakkethoogte +75%.



Power food
RENS KROES
Jenny Chandler PEULVRUCHTEN
KOKEN MET QUINOA RENA PATTEN
CENTURY

METEN STANDAARD RAMEN

Voor u gaat meten:

Is de plaats waar u het product wilt monteren vlak en waterpas? Is dit niet het geval, dan kan dit het goed functioneren en/of rechthangen van het product belemmeren. Kan de ondergrond het product dragen? Geef het product voldoende ruimte zodat het product niet in contact komt met klinken e.d.

Er wordt een verschil gemaakt tussen dagmaten en blijvende maten.

Gelieve aan te geven of de plisségordijnen naast elkaar hangen.

Dagmaat:

Precieze afstand tussen twee muren of kozijnstijlen.

Blijvende maat:

Productiemaat, de dagmaat minus een speling voor montage/goed functioneren.

Wij hebben de blijvende maat nodig tenzij anders aangegeven.

“In de dag”

Zowel de breedte als de hoogte dient op diverse plaatsen gemeten te worden. De kleinste maat is bepalend.

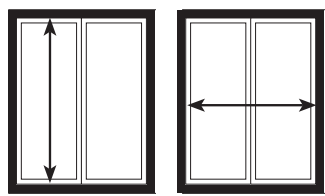

De gebruikelijke aftrekmaten per model bij “in de dag” zijn als volgt:

Model A

0,5 cm in de breedte en 0,5 cm in de hoogte.

Model B

0,5 cm in de breedte en 0 cm in de hoogte.

Model D

0,5 cm in de breedte en 0 cm in de hoogte. Indien mogelijk de Veluxcode bij bestelling doorgeven. Zoniet, dan de breedte en hoogte opmeten aan de vóórzijde van het kozijn.

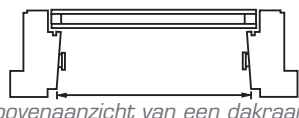

bovenaanzicht van een dakraam



bovenaanzicht van een dakraam

Model P

Bij dit model is de gebruikelijke aftrekmaat bij in de dag montage 0,5 cm in de breedte en 0 cm in de hoogte.

“Op de dag”

Meet de breedte inclusief de benodigde overlap in breedte en hoogte. De door u opgemeten maten zijn blijvende maten.

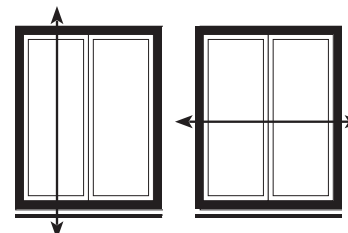

METEN BIJZONDERE RAMEN

Slope

“In de dag”

Meet de basisbreedte op diverse plaatsen (de kleinste maat is bepalend).
Meet de linkse en de rechtse hoogte.

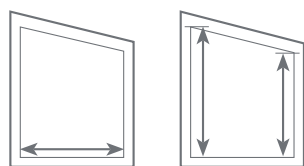

“Op de dag”

Meet de basisbreedte inclusief de benodigde overlap.
Meet de linkse en de rechtse hoogte inclusief de benodigde overlap.

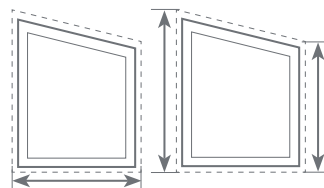

Driehoek

“In de dag”

Meet de basisbreedte.
Meet de hoogte.

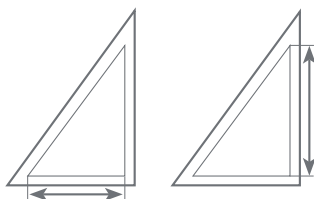

“Op de dag”

Meet de basisbreedte inclusief de benodigde overlap.
Meet de hoogte inclusief de benodigde overlap.

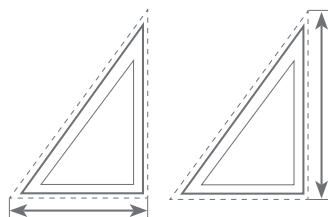

STANDAARD MONTAGETOEBEHOREN

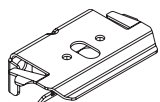

**Universele steun
22 mm rail**
6840 060 0000 alu

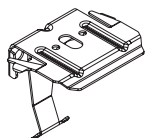

**Universele steun
model AK/AE/PR**
6840 060 0001 alu

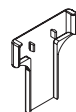

**Afdekkap voor universele steun
bij glaslijstplaatsing**
6840 063 1102 wit
6840 063 1140 grijs
6840 063 1190 antraciet
6840 063 1141 beige
6840 063 1119 zwart

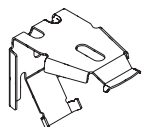

**Universele steun
model AB
(52 mm rail)**
6842 041 0000 alu

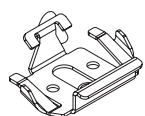

**Steun voor spanprofiel
voor P- en B-modellen**
6840 060 0002 alu

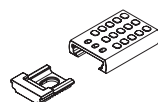

**Spanschoen deksel + spanblok
"In de dag"**
6840 067 1102 wit
6840 067 1140 grijs
6840 067 1190 antraciet
6840 067 1141 beige
6840 067 1119 zwart
+ 6840 080 0000 spanblok

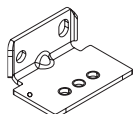

**Wandsteun op de dag montage
(voor B- en D-modellen)**
6840 078 1102 wit
6840 078 1140 grijs
6840 078 1190 antraciet
6840 078 1141 beige
6840 078 1119 zwart



**Afdekkap tbv wandsteun
(voor B- en D-modellen)**
6840 079 1102 wit
6840 079 1140 grijs
6840 079 1190 antraciet
6840 079 1141 beige
6840 079 1119 zwart



Koordverbinder Childsafe
1851 150 1102 wit
1851 150 1119 zwart
1851 150 1140 grijs
1851 150 1141 beige
1851 150 1190 antraciet

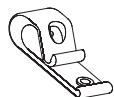

Kettingspanner Childsafe
1850 302 0000 transparant



Koordkikker Childsafe
1850 301 0000 transparant

MONTAGETOEBEHOREN MET MEERPRIJS

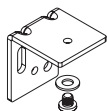

Wandsteun klein

6840 064 1102 wit
6840 064 1140 grijs
6840 064 1190 antraciet
6840 064 1119 zwart
6840 064 1141 beige

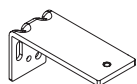

Voorsprongsteun 40 mm

6840 069 1102 wit
6840 069 1140 grijs
6840 069 1190 antraciet
6840 069 1119 zwart

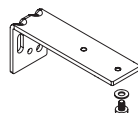

Voorsprongsteun 70 mm

6840 065 1102 wit
6840 065 1140 grijs
6840 065 1190 antraciet
6840 065 1119 zwart



Afdekkap

6840 066 1102 wit
6840 066 1140 grijs
6840 066 1190 antraciet
6840 066 1119 zwart
6840 066 1141 beige

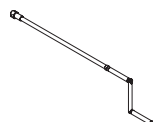

Slingerstang (aluminiumkleurig)

100 cm: 6810 100 0014
150 cm: 6810 100 0015
200 cm: 6810 100 0016
300 cm: 6810 100 0017

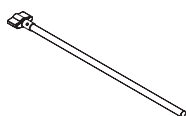

Bedieningsstok (aluminiumkleurig)

100 cm: 6810 100 0010
150 cm: 6810 100 0011
200 cm: 6810 100 0012
300 cm: 6810 100 0013

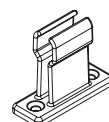

Houder bedieningsstok/ slingerstang

6841 032 0000 grijs

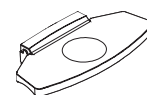

Metalen handgreep "Style" (Geschikt voor alle BB-modellen)

6840 012 1102 wit
6840 012 1141 beige
6840 012 1114 bruin
6840 012 0010 zilver
6840 012 1190 antraciet
6840 012 1119 zwart

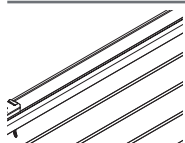

U-zijgeleidsprofiel S3 22 mm rail

6840 040 1102 wit
6840 040 1140 grijs
6840 040 1190 antraciet
6840 040 1141 beige
6840 040 1119 zwart

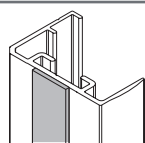

U-zijgeleidsprofiel A1 22 mm rail + tape

6840 040 1102 wit
6840 040 1140 grijs
6840 040 1190 antraciet
6840 040 1141 beige
6840 040 1119 zwart
+ 6840 074 0000 tape



dubbelzijdige tape 12 mm tbv U-zijgeleidsprofiel A1 22 mm rail

6840 074 0000

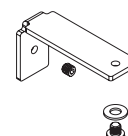

Zijsteun U-profiel 22 mm rail

6840 075 1102 wit
6840 075 1140 grijs
6840 075 1190 antraciet
6840 075 0000 metaal

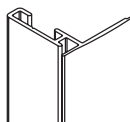

L-zijgeleidsprofiel S1

6840 119 1102 wit
6840 119 1140 grijs
6840 119 1190 antraciet
6840 119 1141 beige
6840 119 1119 zwart

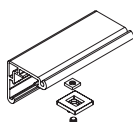

Montageprofiel

6840 118 1102 wit
6840 118 1140 grijs
6840 118 1190 antraciet
6840 118 1141 beige
6840 118 1119 zwart

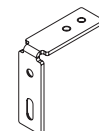

Zijsteun montageprofiel

6841 024 1102 wit

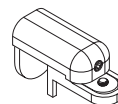

Klemsteun voor kunststof venster (te gebruiken voor boven en beneden)

6810 100 0002 wit
(excl. steunen)

